

SV650

SV650X

[SV650A/XA]

**INSTRUKCJA OBSŁUGI
MOTOCYKLA**

Niniejsza instrukcja obsługi powinna być traktowana jako część motocykla i towarzyszyć mu zarówno podczas odsprzedaży, jak również wypożyczenia. Zawarte w instrukcji wskazówki dotyczące bezpieczeństwa, informacje o prawidłowym użytkowaniu motocykla oraz porady dotyczące eksploatacji powinny być przedmiotem wnikliwej lektury przed rozpoczęciem jazdy zakupionym motocyklem.

WAŻNA INFORMACJA

INFORMACJE O DOCIERANIU MOTOCYKLA

Pierwsze 1600 km jest najważniejsze w życiu twojego motocykla. Prawidłowe docieranie w tym okresie pomoże zapewnić maksymalną żywotność i osiągi twojego nowego motocykla. Części Suzuki produkowane są przy wykorzystaniu materiałów najwyższej jakości i z zachowaniem dokładnych tolerancji. Prawidłowe dotarcie zapewnia zatem optymalne wzajemne dopasowanie się współpracujących elementów, a co za tym idzie powoduje wydłużenie żywotności i bezawaryjności jednostki.

Niezawodność i osiągi motocykla zależą od właściwej dbałości i umiarkowania w okresie docierania motocykla. Szczególnie ważne jest, aby silnik, podczas pracy w tym okresie, nie był przegrzewany.

Szczegółowe informacje na ten temat zawarte są w rozdziale „DOCIERANIE”.

▲ OSTRZEŻENIE/▲ PRZESTROGA/ UWAGA/ WSKAZÓWKA

Prosimy przeczytać ten podręcznik i stosować się do zawartych w nim zaleceń. Aby podkreślić ważne informacje, symbol ▲ i zwroty: **OSTRZEŻENIE**, **PRZESTROGA**, **UWAGA**, **WSKAZÓWKA** mają specjalne zastosowanie. Zwróć szczególną uwagę na informacje oznaczone tymi zwrotami.

▲ OSTRZEŻENIE

Wskazuje potencjalne zagrożenie, które doprowadzić może do śmierci lub poważnych obrażeń.

▲ PRZESTROGA

Wskazuje potencjalne zagrożenie, które doprowadzić może do mniejszych lub umiarkowanych obrażeń.

UWAGA

Wskazuje potencjalne zagrożenie, które doprowadzić może do uszkodzenia pojazdu lub wyposażenia.

WSKAZÓWKA: Wskazuje informacje ułatwiające obsługę lub zrozumienie instrukcji.

PRZEDMOWA

Motocyklizm jest jednym z najaktywniejszych sportów. Abyś mógł bezpiecznie korzystać z motocykla należy przed pierwszą jazdą zapoznać się dokładnie z tekstem niniejszej instrukcji.

Motocykl wymaga dbałości i odpowiedniej opieki serwisowej. Zasady prawidłowej eksploatacji i serwisowania opisane są w instrukcji. Postępując zgodnie z nimi zapewnisz sobie komfort jazdy, a motocyklowi długi okres bezawaryjnej eksploatacji. Autoryzowane serwisy Suzuki dysponują wyszkolonymi i doświadczonymi mechanikami, którzy przy użyciu odpowiednich narzędzi zagwarantują najlepszy serwis.

Wszystkie informacje, szkice, zdjęcia i dane, zamieszczone w tej książce, opierają się na informacjach dotyczących produktu, które były aktualne w momencie jej druku. Ulepszenia i inne zmiany mogą jednakże szybko doprowadzić do tego, że zawartość tego podręcznika nie będzie dokładnie odpowiadała produktowi. Suzuki zastrzega sobie w każdej chwili prawo do zmian.

Proszę zauważyć, że podręcznik ten opisuje wszystkie wersje wyposażeniowe rozprowadzane we wszystkich regionach sprzedaży. Model, który nabyłeś może być seryjnie inaczej przygotowany i odbiegać od opisanego w niniejszym podręczniku.



SPIS TREŚCI

INFORMACJE DLA UŻYTKOWNIKA

1

ROZMIESZCZENIE WSKAŹNIKÓW, ELEMENTÓW
STEROWANIA I WYPOSAŻENIA

2

ZALECANE RODZAJE PALIWA, OLEJU I PŁYNU CHŁODZĄCEGO

3

DOCIERANIE I KONTROLA PRZED JAZDĄ

4

REGUŁY BEZPIECZNEJ JAZDY

5

PRZEGLĄDY OKRESOWE

6

USTERKI I ICH USUWANIE

7

PRZECHOWYWANIE I CZYSZCZENIE MOTOCYKLA

8

SPECYFIKACJA

INDEKS ALFABETYCZNY

DO UŻYTKU WEWNĘTRZNEGO

INFORMACJE DLA UŻYTKOWNIKA

1

KORZYSTANIE Z AKCESORIÓW I ZAŁADUNEK MOTOCYKLA	1-2
REGUŁY BEZPIECZNEJ JAZDY	1-4
NAKLEJKI OSTRZEGAWCZE	1-5
POŁOŻENIE NUMERU SERYJNEGO	1-6

DO UŻYTKU WEWNĘTRZNEGO

INFORMACJE DLA UŻYTKOWNIKA

KORZYSTANIE Z AKCESORIÓW I ZAŁADUNEK MOTOCYKLA

KORZYSTANIE Z AKCESORIÓW

Montaż nieodpowiednich akcesoriów prowadzić może do pogorszenia bezpieczeństwa użytkownika motocykla. Niemożliwe jest, by Suzuki przetestowało wszystkie dostępne na rynku akcesoria, bądź ich kombinacje. Jednakże Twój autoryzowany przedstawiciel Suzuki dopomoże w wyborze odpowiednich akcesoriów i właściwie je zamontuje. Zachowaj szczególną ostrożność przy wyborze i montowaniu akcesoriów w motocyklu. Spytaj o poradę Suzuki jeśli nie jesteś pewien wyboru dodatkowego wyposażenia.

OSTRZEŻENIE

Nieprawidłowy montaż akcesoriów lub modyfikacje motocykla mogą zmienić jego prowadzenie się, co może doprowadzić do wypadku.

Nigdy nie należy stosować niewłaściwych akcesoriów. Upewnij się, że zastosowane akcesoria są prawidłowo zamontowane. Zaleca się używanie wyłącznie oryginalnych akcesoriów Suzuki lub ich odpowiedników zaprojektowanych do odpowiedniego typu motocykla. Zamontuj i używaj akcesoriów zgodnie z ich przeznaczeniem. W przypadku wątpliwości, co do wyboru akcesoriów należy skontaktować się z autoryzowanym dealerem Suzuki.

WSKAZÓWKI DO MONTAŻU AKCESORIÓW

- Montuj akcesoria wpływające na aerodynamikę, takie jak osłony, szyby, oparcia, sakwy i bagażniki tak nisko jak to tylko możliwe. Konstrukcja powinna być zwarta i zamontowana możliwie blisko środka ciężkości motocykla. Upewnij się, że uchwyty i stelaże są sztywno umocowane.
- Upewnij się, czy przy pokonywaniu zakrętów będzie istniał bezpieczny odstęp między bagażem, a ziemią. Sprawdź, czy zamontowane wyposażenie nie zakłóca pracy zawieszek, układu kierowniczego lub innych urządzeń motocykla.
- Akcesoria montowane na kierownicy lub widelcu koła przedniego również oznaczają dodatkową masę, która powoduje problemy ze stabilnością. Dodatkowy ciężar powodować będzie pogorszone prowadzenie się motocykla. Może doprowadzić on również do oscylacji przedniego koła i do problemów z opanowaniem motocykla. Ogranicz do minimum akcesoria montowane do kierownicy i na przednim zawieszaniu.
- Niektóre akcesoria wypierają prowadzącego z jego normalnej pozycji siedzącej i tym samym ograniczają swobodę ruchów.
- Akcesoria elektryczne oznaczają dodatkowe obciążenie dla systemu elektrycznego motocykla, a w szczególności dla wiązki elektrycznej. Należy sobie zdać sprawę z następstw i niebezpieczeństw nieoczekiwanej przerwy w dostawie prądu z powodu przeciążenia.
- Nie ciągnij tym motocyklem przyczepy i nie łącz go z wózkiem bocznym. Pojazd ten nie jest przystosowany do w/w kombinacji.

⚠ OSTRZEŻENIE

Przeładowanie lub nieprawidłowe załadowanie motocykla prowadzi mogą do utraty panowania nad pojazdem i wypadku.

Przestrzegaj ograniczeń ładowności i poniższych wskazówek dotyczących rozmieszczenia bagażu.

Nigdy nie należy przekraczać dopuszczalnej masy całkowitej pojazdu. Jest to całkowita masa: motocykla, kierowcy, pasażera, bagażu i akcesoriów. Przy doborze akcesoriów pamiętaj o ciężarze zarówno własnym jak i montowanych akcesoriów. Dodatkowy ciężar akcesoriów może doprowadzić do pogorszenia bezpieczeństwa i wpłynąć niekorzystnie na kierowność motocykla.

Dopuszczalna masa całkowita:
420 kg

Przy ciśnieniu w zimnych oponach:
przód: 225 kPa (2,25 kG/cm², 33 psi)
tył: 250 kPa (2,50 kG/cm², 36 psi)

PRZEWOŻENIE BAGAŻU

Motocykl ten jest pierwotnie przystosowany do przewożenia niewielkiego bagażu przy jeździe bez pasażera. Przestrzegaj poniższych zaleceń dotyczących załadunku motocykla:

- Rozmieść bagaż równomiernie po obydwu stronach pojazdu.
- Umocuj bagaż pewnie. Bagaż należy rozmieścić możliwie nisko i blisko środka motocykla.
- Nie mocuj cięższych przedmiotów do kierownicy, przedniego zawieszenia i błotnika tylnego.
- Nie montuj bagażnika, bądź kufra wystającego poza tylną krawędź motocykla.
- Nie przewoź przedmiotów wystających poza tylną krawędź motocykla.
- Sprawdź czy opony napompowane są do ciśnienia zgodnego z aktualnym obciążeniem motocykla. Dane dot. ciśnienia opon zawarte są na str. 6-37.
- Dodatkowe obciążenie, bądź niewłaściwie rozmieszczony bagaż zmniejszają zdolność kierowania motocyklem. Przewożąc bagaż lub jeżdżąc z zamontowanymi akcesoriami nie należy przekraczać prędkości 130 km/h.
- Wyreguluj ustawienie zawieszę w zależności od obciążenia motocykla.

MODYFIKACJE

Poprzez wymontowanie oryginalnych części lub przeprowadzenie innych zmian w motocyklu, mogą zostać naruszone przepisy ruchu drogowego, jak również może zmniejszyć się bezpieczeństwo jazdy.

REGUŁY BEZPIECZNEJ JAZDY

Jazda motocyklem jest olbrzymią przyjemnością i ekscytującym sportem. Wymaga jednakże przestrzegania podanych poniżej reguł dotyczących bezpieczeństwa kierowcy i pasażera.



Aby zmniejszyć ryzyko odniesienia obrażeń:

- **Używaj kasku, stosuj ochronę oczu i odzież ochronną.**
- **Uważnie zapoznaj się z podręcznikiem użytkownika.**

ZAWSZE JEŹDZIJ W KASKU OCHRONNYM

Bezpieczna jazda zaczyna się od założenia kasku. Obrażenia głowy należą do najpoważniejszych, jakie mogą spotkać motocyklistę. **ZAWSZE** zakładaj homologowany kask. Przy otwartym kasku chroń także oczy.

UBIÓR DO JAZDY

Szeroka, modna odzież może okazać się podczas jazdy motocyklem niewygodna, a nawet niebezpieczna. Przed wyruszeniem w drogę dobierz odpowiedni strój do jazdy motocyklem.

KONTROLA PRZED JAZDĄ

Stosuj się do zaleceń z rozdziału „KONTROLA PRZED JAZDĄ” znajdującego się w niniejszej instrukcji. Nie bagatelizuj dokładnego sprawdzenia motocykla zarówno dla bezpieczeństwa własnego, jak i pasażera oraz innych użytkowników drogi.

ZAPOZNAJ SIĘ Z MOTOCYKLEM

Twoje umiejętności i wiedza techniczna są podstawą bezpiecznej jazdy. Przede wszystkim dokładnie zapoznaj się z maszyną i jej właściwościami jezdny. Sugerujemy, byś zapoznał się z motocyklem na zamkniętym obszarze i poćwiczył jazdę motocyklem do momentu opanowania maszyny. Pamiętaj, że ćwiczenie czyni mistrzem.

ZNAJ SWOJE MOŻLIWOŚCI

Jeździj zawsze tak, aby nie przekroczyć granic własnych możliwości, co znacznie zmniejszy ryzyko wypadku.

JAZDA MOTOCYKLEM W DNI DESZCZOWE

Jazda przy złej pogodzie, a zwłaszcza po mokrej nawierzchni jest niebezpieczna. Pamiętaj, że na mokrej nawierzchni droga hamowania wydłuża się. Unikaj malowanych pasów, włazów kanalizacji i tłustych plam na jezdni, gdyż są one bardzo śliskie. Zachowaj szczególną ostrożność przy przejeżdżaniu przez tory i metalowe łączniki mostów. Jeśli kiedykolwiek będziesz miał wątpliwości co do warunków drogowych - zwolnij!

NAKLEJKI OSTRZEGAWCZE

Przeczytaj i postępuj zgodnie z informacjami podanymi na naklejkach ostrzegawczych umieszczonych na motocyklu. Upewnij się, że rozumiesz treść naklejek. Nie usuwaj ich z motocykla.

<Stopnie zagrożeń i podsumowanie>
Poziom zagrożenia określony na naklejce ostrzegawczej umieszczonej na motocyklu jest wskazywany przez symbol ostrzegawczy ▲ i kolor tła w górnej części etykiety ①.

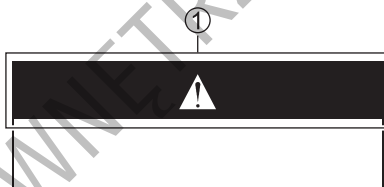

OSTRZEŻENIE: ▲ i pomarańczowe tło — znaczenie:

Wskazuje potencjalne zagrożenie, które może spowodować śmierć lub poważne obrażenia ciała w przypadku niewłaściwego postępowania (nieprzestrzegania zaleceń).

PRZESTROGA: ▲ i żółte tło — znaczenie:

Wskazuje zagrożenie, które może spowodować niewielkie lub umiarkowane obrażenia w przypadku niewłaściwego postępowania (nieprzestrzegania zaleceń).

POŁOŻENIE NUMERU SERYJNEGO

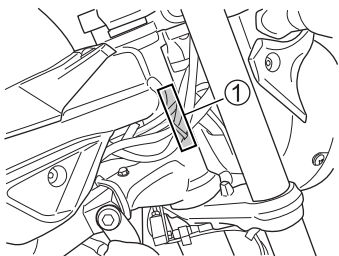

(SV650)

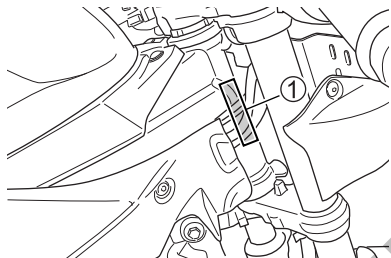

(SV650X)

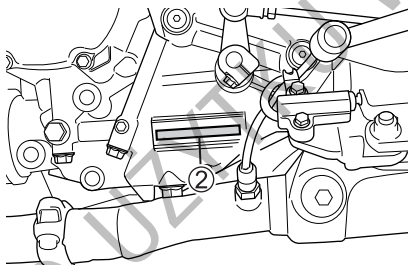

Numery seryjne ramy i silnika niezbędne są do zarejestrowania motocykla. Są one również pomocne przy zamawianiu części zamiennych i dostępie do informacji serwisowych u autoryzowanego przedstawiciela Suzuki. Numer ramy ① jest wybity na główce ramy. Numer silnika ② znajduje się na obudowie skrzyni korbowej.

W celu łatwiejszego wykorzystania w numerów w przyszłości wpisz je w ramkę poniżej:

Numer ramy:

Numer silnika:

ROZMIESZCZENIE WSKAŹNIKÓW, ELEMENTÓW STEROWANIA I WYPOSAŻENIA

2

ROZMIESZCZENIE ELEMENTÓW STEROWANIA	2-2
KLUCZYKI	2-5
WŁĄCZNIK ZAPŁONU (STACYJKA)	2-5
ZESTAW ZEGARÓW	2-8
LEWY UCHWYT KIEROWNICY	2-20
PRAWY UCHWYT KIEROWNICY	2-22
KOREK WLEWU PALIWA	2-24
DŹWIGNIA ZMIANY BIEGÓW	2-26
PEDAŁ HAMULCA KOŁA TYLNEGO	2-26
ZAMEK SIEDZISKA	2-27
PASKI DO MOCOWANIA BAGAŻU	2-27
NÓŻKA BOCZNA	2-28
REGULACJA ZAWIESZEŃ	2-29

ROZMIESZCZENIE WSKAŹNIKÓW, ELEMENTÓW STEROWANIA I WYPOSAŻENIA

ROZMIESZCZENIE ELEMENTÓW STEROWANIA

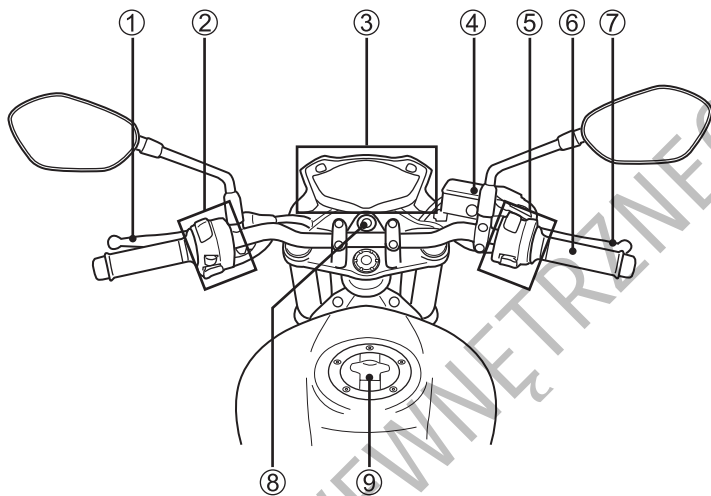

SV650

- ① Dźwignia sprzęgła
- ② Lewy przełącznik zespolony
- ③ Zestaw zegarów
- ④ Zbiorniczek płynu hamulcowego przedniego hamulca
- ⑤ Prawy przełącznik zespolony
- ⑥ Manetka gazu
- ⑦ Dźwignia hamulca przedniego
- ⑧ Stacyjka
- ⑨ Korek wlewu paliwa

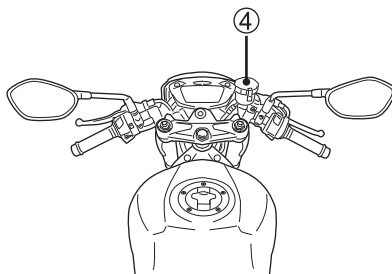

SV650X

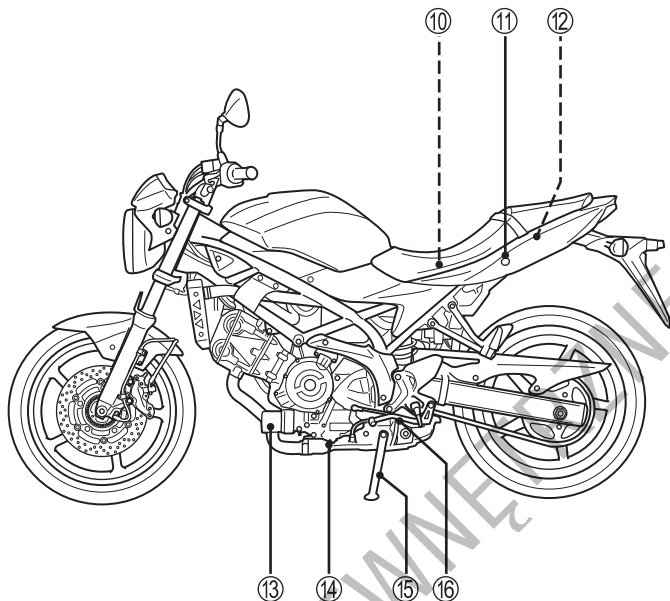

SV650

- ⑩ Akumulator i bezpieczniki
- ⑪ Zamek siedziska
- ⑫ Zestaw narzędzi
- ⑬ Filtr oleju silnikowego
- ⑭ Śruba spustowa oleju silnikowego
- ⑮ Nóżka boczna
- ⑯ Dźwignia zmiany biegów

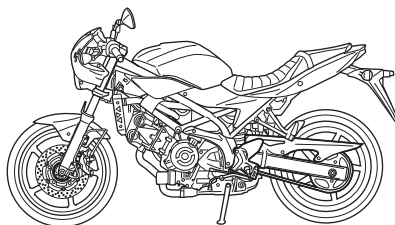

SV650X

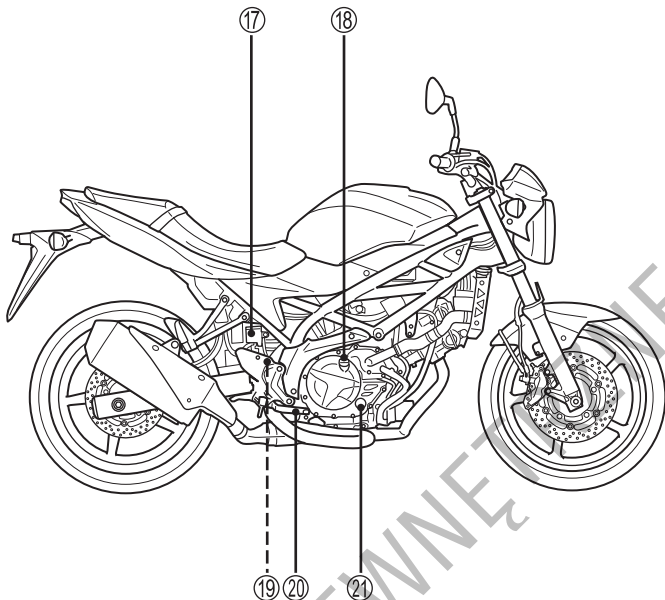

SV650

- ⑰ Zbiornik płynu hamulcowego hamulca tylnego
- ⑱ Korek wlewu oleju
- ⑲ Włącznik światła stop hamulca tylnego
- ⑳ Pedał hamulca koła tylnego
- ㉑ Okienko kontroli poziomu oleju silnikowego

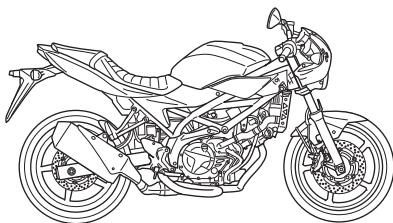

SV650X

KLUCZYKI

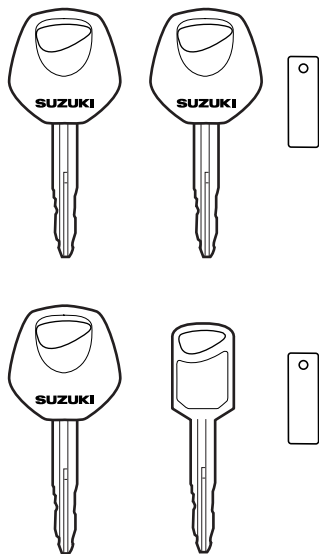

Motocykl ten jest wyposażony w dwa takie same kluczyki. Kluczyk zapasowy schowaj w bezpiecznym miejscu.

WŁĄCZNIK ZAPŁONU (STACYJKA)

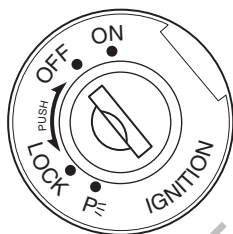

Stacyjka posiada cztery położenia:

POZYCJA „OFF”

Wszystkie obwody elektryczne są wyłączone. Silnika nie można uruchomić w tej pozycji kluczyka. Kluczyki można wyjąć.

POZYCJA „ON”

Obwód zapłonowy jest włączony i silnik może zostać uruchomiony. W tym położeniu stacyjki reflektor, światło pozycyjne (jeśli występuje), szybkościomierz, oświetlenie tablicy rejestracyjnej i światło tylne zostają automatycznie uruchomione, a kluczyka nie można wyjąć ze stacyjki.

WSKAZÓWKA: *Uruchom silnik niezwłocznie po włączeniu zapłonu. W przeciwnym razie uruchomiony reflektor, światło pozycyjne (jeśli występuje), szybkościomierz, oświetlenie tablicy rejestracyjnej i światło tylne rozładują akumulator.*

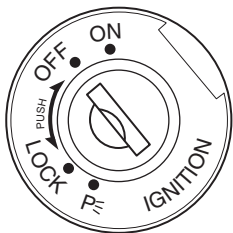

POZYCJA „LOCK”

Aby zablokować kierownicę przekręć ją całkowicie w lewo. Kluczyk naciśnij, przekręć do pozycji „LOCK” i wyjmij. Wszystkie obwody elektryczne są wyłączone.

WSKAZÓWKA:

- Aby upewnić się, że kierownica została zablokowana przekręć kierownicę w prawo i w lewo.
- Przy trudnościach z zablokowaniem kierownicy przekręć kluczyk w stacyjce do położenia „LOCK” obracając przy tym kierownicę lekko w prawo.

POZYCJA „P”

Parkowanie. Przy parkowaniu motocykla zablokuj kierownicę i przekręć kluczyk do pozycji „P”. Kluczyk może zostać wyjęty. Światło pozycyjne (jeśli występuje), oświetlenie tablicy rejestracyjnej i światło tylne będą uruchomione, a kierownica będzie zablokowana. Ta pozycja stacyjki służy parkowaniu po zmroku i zwiększeniu widzialności motocykla.

▲ OSTRZEŻENIE

Przełączenie stacyjki do położenia „LOCK” lub „P”, gdy pojazd się porusza stwarza poważne zagrożenie. Pchanie motocykla z zablokowaną kierownicą jest niebezpieczne. Możesz stracić równowagę i upaść lub przewrócić motocykl.

Przed zablokowaniem kierownicy zatrzymaj motocykl i zadбай o jego stabilne ustawienie na nożce bocznej. Nie próbuj ruszać motocyklem z zablokowaną kierownicą.

▲ OSTRZEŻENIE

W wyniku poślizgu lub kolizji motocykl może upaść i ulec uszkodzeniu. W pewnych okolicznościach silnik może dalej pracować i doprowadzić do powstania pożaru lub obrażeń wynikających z obracających się elementów motocykla takich jak koło tylne.

Jeśli motocykl przewróci się wyłącz natychmiast stacyjkę. Zwróć się do dealera Suzuki o kontrolę motocykla pod kątem niewidocznych uszkodzeń.

WSKAZÓWKA:

- Stacyjka ① może być zabezpieczona przesłoną ②.

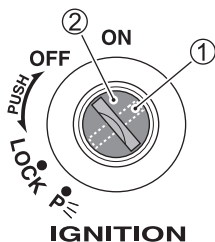

- Wyrównaj położenie otworu w przesłonie z położeniem otworu na kluczyk, wkładając kluczyk do stacyjki.

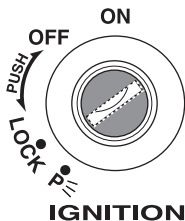

ZESTAW ZEGARÓW

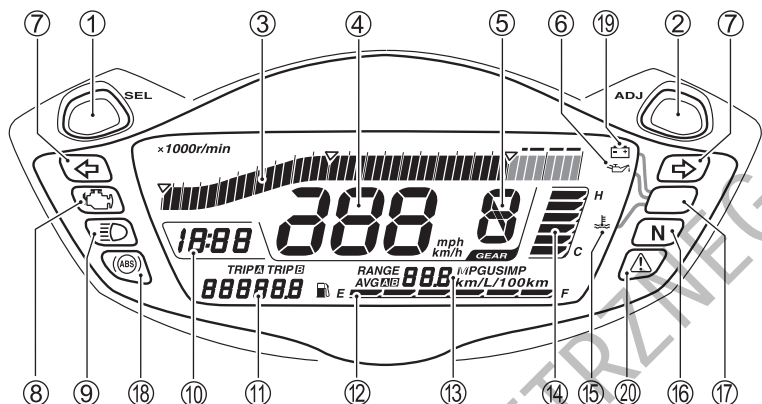

- ① Przycisk SEL
- ② Przycisk ADJ
- ③ Obrotomierz (☞ 2-9)
- ④ Szybkościomierz (☞ 2-9)
- ⑤ Wyświetlacz biegów (☞ 2-10)
- ⑥ Ikona ostrzegawcza kontrolki ciśnienia oleju (☞ 2-10)
- ⑦ Kontrolka kierunkowskazów (☞ 2-10)
- ⑧ Kontrolka usterki silnika (☞ 2-11)
- ⑨ Kontrolka świateł drogowych (☞ 2-12)
- ⑩ Zegar czasowy (☞ 2-12)
- ⑪ Drogomierz / Licznik dzienny / Podświetlenie zegarów (☞ 2-13)
- ⑫ Wskaźnik poziomu paliwa (☞ 2-15)
- ⑬ Wskaźnik chwilowego zużycia paliwa / Wskaźnik średniego zużycia paliwa / Wskaźnik zasięgu jazdy (☞ 2-16)
- ⑭ Wskaźnik temperatury płynu chłodzącego (☞ 2-18)
- ⑮ Symbol ostrzegawczy kontrolki temperatury cieczy chłodzącej (☞ 2-18)
- ⑯ Kontrolka biegu jałowego (☞ 2-18)
- ⑰ Kontrolka ostrzegawcza temperatury cieczy chłodzącej / ciśnienia oleju / ładowania akumulatora
- ⑱ Kontrolka ABS (☞ 2-19)
- ⑲ Ikona ostrzegawcza usterki systemu ładowania akumulatora (☞ 2-19)
- ⑳ Główna kontrolka ostrzegawcza (☞ 2-11)

Po włączeniu stacyjki na wyświetlaczu pojawiają się następujące informacje.

- Wszystkie segmenty wyświetlacza ciekłokrystalicznego zostają włączone, a następnie wyświetlacz przechodzi do standardowego trybu pracy.
- Następujące kontrolki zapalą się na 3 sekundy.
 - Kontrolka usterki silnika ⑧
 - Główna kontrolka ostrzegawcza ⑳
- Następujące kontrolki zostają uruchomione:
 - Kontrolka ostrzegawcza temperatury cieczy chłodzącej / ciśnienia oleju / ładowania akumulatora ⑰
 - Kontrolka ABS ⑱



Po włączeniu stacyjki wyświetlone zostają wszystkie segmenty wyświetlacza LCD. Jeśli w tym czasie wyświetlana jest jednostka km (km/h) to zmiana jednostek na mile (mph) z tytułu specyfikacji zegarów nie jest możliwa.

OBROTOMIERZ ③

Wskazuje prędkość obrotową silnika wyrażoną w obrotach na minutę

Aby otworzyć tryby wyświetlacza obrotomierza naciśnij i przytrzymaj przycisk SEL ①, a następnie włącz stacyjkę. Trzymaj przycisk SEL ① naciśnięty przez 4 sekundy.

Zmiana wyświetlacza obrotomierza następuje przez przyciśnięcie przycisku SEL ①. Rodzaje wyświetlacza zmieniają się w porządku podanym poniżej.

Normalny → Utrzymanie wartości szczytowej → Normalny

Naciśnij przycisk ADJ ②, aby wyjść z trybu ustawiania wyświetlenia obrotomierza.

SZYBKOŚCIOMIERZ ④

Wskazuje prędkość jazdy w kilometrach na godzinę lub w milach na godzinę.

WSKAZÓWKA:

- Aby zmienić wyświetlenie pomiędzy km/h i mph ustaw licznik kilometrów ⑪ w funkcji drogomierza, a następnie naciśnij i przytrzymaj przycisk SEL ① przez 2 sekundy. Równocześnie zmieni się jednostka drogomierza.
- Wybierz jednostkę prędkości zgodnie z obowiązującymi przepisami ruchu drogowego.
- Po zmianie wyświetlacza sprawdź poprawność ustawienia.

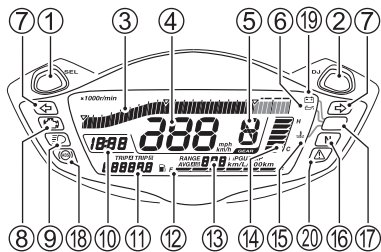



WYŚWIETLACZ BIEGÓW ⑤

Na wyświetlaczu pokazywany jest aktualnie używany bieg. Wskaźnik wyświetla „N” jeśli skrzynia biegów ustawiona jest w położeniu biegu luzem.

WSKAZÓWKA: Jeśli na wyświetlaczu w obszarze drogomierza pojawi się symbol „CHEC”, wyświetlacz biegów nie wskazuje numeru biegu, a pokaże „—”.

IKONA OSTRZEGAWCZA KONTROLKI CIŚNIENIA OLEJU

„” ⑥

Po włączeniu stacyjki, bez uruchamiania silnika na wyświetlaczu pojawia się symbol „” ⑥ i zapali się lampka ostrzegawcza ⑰. Po uruchomieniu silnika symbol „” ⑥ i kontrolka ostrzegawcza powinny zgasnąć.

Spadek ciśnienia oleju silnikowego poniżej standardowej wartości powoduje uruchomienie symbolu „” ⑥ i kontrolki ostrzegawczej ⑰.

UWAGA

Po uruchomieniu silnika, gdy kontrolka ostrzegawcza ciśnienia oleju wciąż jest zapalona, otwarcie przepustnicy lub ruszenie motocyklem może wpłynąć niekorzystnie na silnik.

Upewnij się, że kontrolka ostrzegawcza ciśnienia oleju zgasła zanim zwiększysz obroty silnika lub ruszysz motocyklem.

UWAGA

Kontynuowanie jazdy motocyklem, gdy jest zapalona kontrolka ostrzegawcza ciśnienia oleju może doprowadzić do uszkodzenia silnika i układu przeniesienia napędu.

Jeśli kontrolka ostrzegawcza ciśnienia oleju zapali się wskazując niskie ciśnienie oleju wyłącz natychmiast silnik. Sprawdź poziom oleju i jeśli jest to konieczne uzupełnij go. W przypadku, gdy kontrolka ciśnienia oleju wciąż się świeci, skontaktuj się z autoryzowanym serwisem Suzuki.



KONTROLKA

KIERUNKOWSKAZÓW „” ⑦

W przypadku uruchomienia świateł kierunkowskazów kontrolka zapala się i gaśnie wraz z nimi.

WSKAZÓWKA: W razie, gdy jeden z kierunkowskazów nie funkcjonuje tak jak należy, ponieważ żarówka lub obwód elektryczny są uszkodzone, to kontrolka kierunkowskazów miga częściej niż normalnie, żeby poinformować prowadzącego o usterce.

KONTROLKA USTERKI SILNIKA „” ⑧ / GŁÓWNA KONTROLKA OSTRZEGAWCZA „” ⑳

W przypadku pojawienia się usterki motocykla uruchamiana zostaje kontrolka usterki silnika „” ⑧ lub główna kontrolka ostrzegawcza „” ⑳. Licznik kilometrów ⑪ wyświetla także co 2 sekundy „FI”, „to” oraz „IG”.

	Kontrolka usterki silnika 	Główna kontrolka ostrzegawcza 	Wyświetlacz licznika km 
Usterka silnika (związana ze spalinami)	Zapala się	-	FI
Usterka silnika (niezwiązana ze spalinami)	-	Zapala się	FI
Wywrotka motocykla lub usterka czujnika TO (tip over)	-	Zapala się	to
Usterka stacyjki Próba kradzieży	-	Zapala się	IG
Błąd komunikacji sterownika	-	-	CHEC

WSKAZÓWKA:

- Jeśli zapali się kontrolka ostrzegawcza silnika lub główna kontrolka ostrzegawcza skonsultuj się niezwłocznie z twoim dealerem Suzuki.
- Jeżeli kontrolka usterki silnika miga podczas pracy silnika, zatrzymaj motocykl i natychmiast wyłącz silnik, ponieważ może to oznaczać uszkodzenie katalizatora. W przypadku gdy konieczne jest kontynuowanie jazdy, nie otwieraj szeroko przepustnicy i jeźdź z niską prędkością. Po zakończeniu jazdy niezwłocznie zleć przegląd motocykla autoryzowanemu serwisowi Suzuki.
- Jeśli na wyświetlaczu w obszarze drogomierza pojawi się wskazanie „CHEC”, sprawdź następujące elementy;
 - Upewnij się, że bezpiecznik odpowiedzialny za układ zapłonowy nie jest przepalony.
 - Upewnij się, że kostki przewodów zasilających instalacji elektrycznej są prawidłowo połączony.

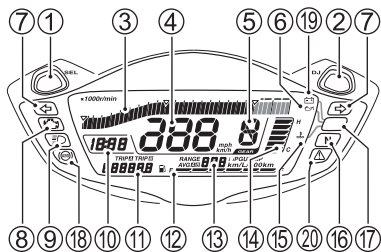

KONTROLKA ŚWIATEŁ DROGOWYCH „” ⑨

Niebieska lampka zapala się po włączeniu świateł drogowych.

ZEGAR CZASOWY ⑩

12:00

Czas zostaje wyświetlony po włączeniu stacyjki. Zegarek posiada 12 godzinny typ wyświetlacza. Aby ustawić zegar postępuj zgodnie z poniższą instrukcją.

Aby ustawić zegar naciśnij równocześnie i przytrzymaj wciśnięte przez 2 sekundy (aż do chwili, gdy wyświetlacz czasu zacznie migać) przyciski SEL ① oraz ADJ ②.

1. Ustaw wskazanie godzinowe naciśkając przycisk SEL ①.
2. Ustaw wskazanie minutowe naciśkając przycisk ADJ ②.
3. Naciśnij i przytrzymaj przyciski SEL ① i ADJ ② przez 2 sekundy w celu powrotu do trybu wyświetlania czasu.

WSKAZÓWKA:

- *Przyciśnięcie i przytrzymanie w tym położeniu przycisku SEL ① lub ADJ ② spowoduje szybszą zmianę wskazań.*
- *Regulacja zegara możliwa jest po włączeniu stacyjki.*
- *Zegar zasilany jest z akumulatora motocykla. Jeśli nie będziesz używał motocykla dłużej niż dwa miesiące wymontuj z pojazdu akumulator.*

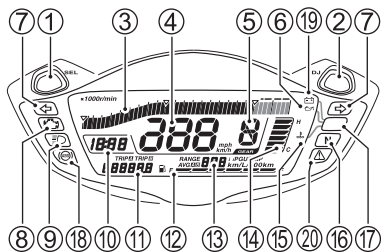

LICZNIK KILOMETRÓW / LICZNIK PRZEBIEGU DZIENNEGO / PODŚWIETLENIE ZEGARÓW ⑪

Wyświetlacz posiada cztery funkcje: licznika całkowitego przebiegu, dwóch liczników dziennych oraz regulacji podświetlenia zegarów. Po włączeniu stacyjki do pozycji ON, na wyświetlaczu wyświetlany będzie przez 3 sekundy ekran testowy. Ostatnie wyświetlenie przed wyłączeniem stacyjki zostaje zapamiętane i pojawia się po ponownym włączeniu stacyjki.

TRIP A TRIP B
 88888.8

WSKAZÓWKA:

- Aby zmienić wyświetlenie pomiędzy km i milami ustaw licznik kilometrów ⑪ w funkcji drogomierza, a następnie naciśnij i przytrzymaj przycisk SEL ① przez 2 sekundy. W tym czasie jednostki prędkościomierza zmienią się z km/h na mph, a chwilowe i średnie zużycie paliwa z km/l (l/100km) na MPG.
- Wybierz jednostkę prędkości zgodnie z obowiązującymi przepisami ruchu drogowego.
- Po zmianie wyświetlacza sprawdź poprawność ustawienia.

Aby zmienić rodzaj wyświetlacza, należy wcisnąć przycisk SEL ①. Wyświetlacz zmieni się wg poniższego porządku:



LICZNIK KILOMETRÓW

Licznik kilometrów rejestruje całkowitą liczbę kilometrów przejechanych przez motocykl. Zakres działania licznika wynosi od 0 do 999999 km.

Licznik kilometrów blokuje się po osiągnięciu przebiegu 999999 km i pozostaje na tym wskazaniu.

LICZNIKI PRZEBIEGU DZIENNEGO



Dwa liczniki dzienne są licznikami dającymi się wyzerować. Mogą rejestrować dwa różne parametry jednocześnie. Na przykład licznik dziennego przebiegu A rejestruje przejechaną odległość, a licznik dziennego przebiegu B rejestruje dystans, jaki został pokonany między kolejnymi tankowaniami.

Aby wyzerować licznik dzienny naciśnij w trakcie jego wyświetlania przycisk SEL ① na dwie sekundy. Wraz z wykasowaniem licznika dziennego wyzerowany zostanie również wskaźnik zużycia paliwa dla tego licznika.

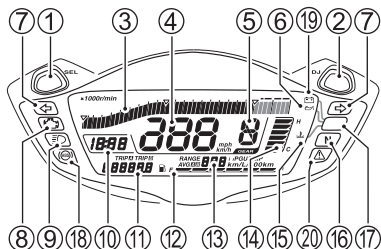
WSKAZÓWKA: Po osiągnięciu przebiegu 9999,9 km licznik powraca do 0,0 i zaczyna odmierzać dystans ponownie.



PODŚWIETLENIE ZEGARÓW

Ustaw licznik w trybie regulacji jasności podświetlenia, a następnie naciśnij przycisk SEL ① na 2 sekundy, aż symbol iluminacji zegarów „” zacznie migać. Naciskanie przycisku SEL ① zmieni intensywność podświetlenia zegarów sześciostopniowo. Wskaźnik intensywności podświetlenia wskazuje intensywność od „” (min.) do „” (maks.). Aby powrócić do trybu podświetlenia zestawu zegarów, naciśnij i przytrzymaj przez 2 sekundy przycisk SEL ①.







OSTRZEŻENIE

Obsługiwanie wyświetlacza w czasie jazdy może okazać się bardzo niebezpieczne. Zdejmowanie ręki z uchwytu kierownicy może zmniejszyć zdolność prowadzącego do kontroli motocykla.

Nie zmieniaj nigdy ustawień wyświetlacza w czasie jazdy. Trzymaj kierownicę obiema rękami.

WSKAŹNIK POZIOMU PALIWA „”

¹² Wskazuje ilość paliwa pozostałą w zbiorniku. Przy pełnym zbiorniku wyświetlone zostaje 6 segmentów. Symbol dystrybutora zaczyna migać, gdy ilość paliwa spadnie poniżej 4,2 litra. Przy poziomie paliwa poniżej 1,7 litra dodatkowo migać zaczyna dolny segment.

Zbiornik paliwa	Ok. 1,7 L	Ok. 4,2 L	Pełny
Wskaźnik			
Symbol			

WSKAZÓWKA:

- Wskaźnik paliwa nie pokazuje prawidłowego poziomu paliwa, gdy motocykl postawiony jest na nóżce bocznej. Włącz stacyjkę dopiero po ustawieniu motocykla w pionie.
- Jeśli symbol dystrybutora zacznie migać zatankuj jak najszybciej motocykl. Miganie ostatniego segmentu wskaźnika oznacza, że zbiornik paliwa jest prawie pusty.

**WSKAŹNIK CHWILOWEGO
ZUŻYCIA PALIWA / WSKAŹNIK
ŚREDNIEGO ZUŻYCIA PALIWA /
WOLTMIERZ / WSKAŹNIK
ZASIĘGU JAZDY ⑬**

Wyświetlacz posiada cztery funkcje: wskaźnik chwilowego zużycia paliwa, wskaźnik średniego zużycia paliwa, woltmierz oraz wskaźnik zasięgu motocykla na pozostałym paliwie. Po włączeniu stacyjki do pozycji ON, na wyświetlaczu wyświetlany będzie przez 3 sekundy ekran testowy.

RANGE 88.8 MPGUSIMP
AVG A/B 88.8 km/L/100km

Ostatnie wyświetlenie przed wyłączeniem stacyjki zostaje zapamiętane i pojawia się po ponownym włączeniu stacyjki.

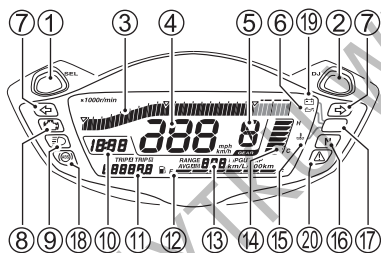

Aby zmienić funkcję wyświetlacza naciśnij przycisk ADJ ②. Wyświetlacz zmieni się wg poniższego porządku:

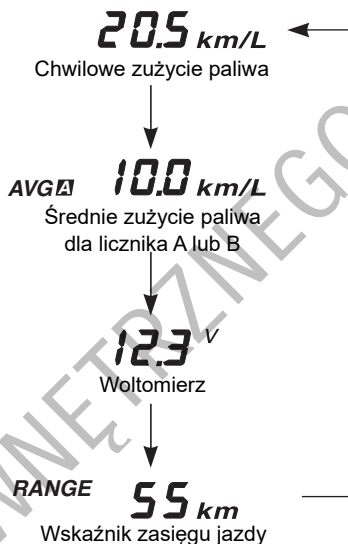

Wskaźnik chwilowego zużycia paliwa oraz wskaźnik średniego zużycia paliwa

Aby zmienić pomiędzy „km/L (L/100 km)” i „MPG”, ustaw wskaźnik ⑪ w funkcji licznika kilometrów, a następnie naciśnij i przytrzymaj przycisk SEL ① przez 2 sekundy. Równocześnie zmieni się jednostka drogomierza.

Aby zmienić wskazanie pomiędzy „km/l”, a „l/100km” i MPG IMP na MPG US ustaw licznik ⑬ w funkcji chwilowego lub średniego zużycia paliwa, naciśnij i przytrzymaj przez 2 sekundy przycisk ADJ ②.

Wskaźnik chwilowego zużycia paliwa

Wskaźnik chwilowego zużycia paliwa działa jedynie podczas ruchu motocykla. Po zatrzymaniu motocykla wskaźnik pokazuje „- - . -”. Zakres działania wskaźnika to 0,1 do 50,0 (km/l), 2,0 do 50,0 (l/100 km) lub 0,1 do 99,9 (MPG IMP, US).

WSKAZÓWKA: Wskaźnik pokazuje przybliżone wartości. Wskazanie może odbiegać od aktualnego zużycia paliwa.

Średnie zużycie paliwa

Wskaźnik średniego zużycia paliwa wskazuje zużycie wg liczników dziennych A i B. Zakres działania wskaźnika leży pomiędzy 0,1 a 50,0 (km/l) lub 0,1 a 99,9 (MPG IMP, US), lub 2,0 do 50,0 (l/100 km). Wskaźnik zużycia paliwa wskazuje „- - , -” przy zerowym przebiegu na liczniku dziennym. Wyzerowanie wskaźnika następuje przez zresetowanie licznika dziennego.

WSKAZÓWKA: Wskaźnik pokazuje przybliżone wartości. Wskazanie może odbiegać od aktualnego zużycia paliwa.

Woltomierz

Woltomierz wskazuje napięcie akumulatora w zakresie od 10,0 do 16,0 V.

WSKAZÓWKA:

- Wyświetlana wartość może różnić się od wartości podawanych przez inne urządzenia.
- Jeśli napięcie akumulatora poniżej 12,0 V często pojawia się na wyświetlaczu motocykl powinien zostać skontrolowany przez autoryzowanego dealera Suzuki.

Wskaźnik zasięgu jazdy

Wskaźnik zasięgu jazdy pokazuje przybliżony zasięg (dystans) z wykorzystaniem paliwa pozostałego w zbiorniku w zakresie od 1 do 999 km (mil). Automatyczne odliczanie od nowa następuje po zatankowaniu motocykla. Wskaźnik może nie zmienić zasięgu po dolaniu niewielkiej ilości paliwa.

Ustawienie motocykla na nóżce bocznej nie zmieni wskazania zasięgu. Sprawdź przewidywany zasięg (dystans), gdy nóżka boczna jest złożona. Odłączenie akumulatora spowoduje zresetowanie wskaźnika. W takim przypadku, do przejechania pewnego dystansu wskaźnik pokazywał będzie „- - -”.

WSKAZÓWKA:

- Zasięg jazdy (dystans) jest wartością przybliżoną. Wskazanie może nie odpowiadać przejechanemu rzeczywiście dystansowi.
- Wskaźnik nie wykorzystuje średniego zużycia paliwa do wyliczenia zasięgu jazdy (dystansu), a skalkulowany wynik może nie być identyczny z wyświetlanym średnim zużyciem paliwa.
- Aby uniknąć zużycia całego paliwa w zbiorniku nie powinieneś kontynuować jazdy do osiągnięcia przewidywanego zasięgu równego 1.

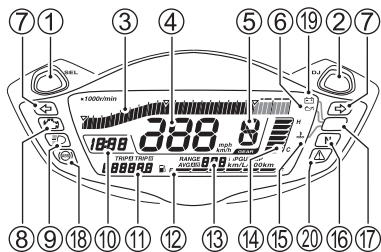

UWAGA

Jazda motocyklem z zapaloną kontrolką ostrzegawczą temperatury cieczy chłodzącej może doprowadzić do przegrzania i uszkodzenia silnika.

Jeśli kontrolka ostrzegawcza temperatury płynu chłodzącego zapali się, wyłącz silnik i pozostaw do schłodzenia. Nie uruchamiaj silnika do czasu, aż kontrolka ostrzegawcza temperatury płynu chłodzącego zgaśnie.

WSKAŹNIK TEMPERATURY PŁYNU CHŁODZĄCEGO „ E ” ⑭

Temperatura cieczy chłodzącej silnik wyświetlana jest przy pomocy segmentowego wskaźnika LCD ⑭, symbolu ostrzegawczego temperatury cieczy chłodzącej ⑮ oraz kontrolki ostrzegawczej ⑰.

Jeśli temperatura cieczy chłodzącej przekroczy 116°C uruchomione zostaną wszystkie segmenty wskaźnika (6 segmentów). Kiedy temperatura cieczy chłodzącej dojdzie do 120°C , symbol ostrzegawczy temperatury cieczy chłodzącej ⑮ zaczyna migać, a kontrolka ostrzegawcza ⑰ zapala się. Jeśli wszystkie sześć segmentów wskazujących temperaturę cieczy chłodzącej ⑭ zostanie uruchomionych wyłącz silnik, zaczekaj do jego ostygnięcia i sprawdź poziom płynu chłodzącego.

KONTROLKA BIEGU JAŁOWEGO „N” ⑯

Zielona lampka kontrolna zapala się przy włączeniu biegu neutralnego. Kontrolka zgaśnie po włączeniu dowolnego biegu.

KONTROLKA UKŁADU ABS „” ¹⁸

Zapala się po włączeniu stacyjki do położenia ON i powinna zgasnąć, kiedy prędkość pojazdu przekroczy 10 km/h.

Jeśli w układzie ABS (układ zapobiegający blokowaniu się kół podczas hamowania) pojawi się jakiś problem lampka kontrolna zapali się. Jeśli lampka kontrolna ABS świeci się lub miga układ ABS nie będzie działał.

WSKAZÓWKA: Jeśli kontrolka ABS gaśnie po uruchomieniu silnika, a przed ruszeniem motocyklem sprawdź jej działanie przez wyłączenie i ponowne włączenie stacyjki. Kontrolka ABS może zgasnąć, jeśli przed ruszeniem silnik zostanie wprowadzony na wysokie obroty. Jeśli po włączeniu stacyjki kontrolka ABS nie zapala się autoryzowany serwis Suzuki powinien jak najszybciej sprawdzić układ ABS.

OSTRZEŻENIE

Jazda motocyklem z zapaloną lampką ostrzegawczą systemu ABS jest ryzykowna.

Jeśli podczas jazdy kontrolka ABS zapali się lub zacznie migać zatrzymaj motocykl w bezpiecznym miejscu i wyłącz zapłon. Włącz po chwili ponownie stacyjkę i sprawdź, czy kontrolka zapali się.

- Jeśli po rozpoczęciu jazdy kontrolka zgaśnie ABS będzie funkcjonował poprawnie.
- Jeśli po rozpoczęciu jazdy kontrolka nie zgaśnie ABS nie będzie funkcjonował. Skontaktuj się wówczas niezwłocznie z autoryzowanym serwisem Suzuki.

IKONA OSTRZEGAWCZA USTERKI SYSTEMU ŁADOWANIA AKUMULATORA „” ¹⁹

Symbol ten uruchamia się, gdy w układzie ładowania akumulatora pojawia się usterka.

WSKAZÓWKA: Jeśli symbol zapali się, skonsultuj się z twoim dealerem Suzuki.

LEWY UCHWYT KIEROWNICY

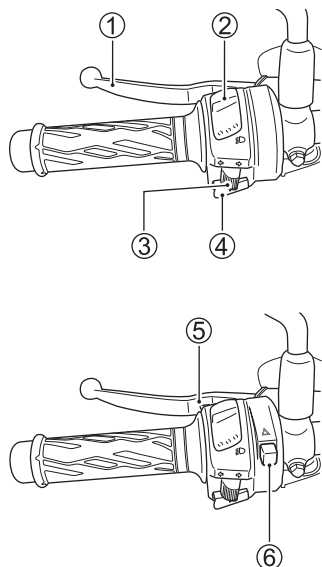

DŹWIGNIA SPRZĘGŁA ①

Z dźwigni sprzęgła korzysta się przy zapalaniu lub zmianie biegów. Wysprężenie następuje poprzez naciśnięcie dźwigni.

PRZEŁĄCZNIK ŚWIATEŁ ②

Pozycja „”

Włącza się światło mijania reflektora.

Pozycja „”

Włącza się światło drogowe reflektora. Jednocześnie świeci się niebieska kontrolka świateł drogowych.

UWAGA

Ustawianie położenia przełącznika pomiędzy światłami drogowymi i mijania spowoduje uruchomienie obydwu włókien żarówki. Działanie takie doprowadzi do uszkodzenia motocykla.

Włącznik należy ustawić w jednym z dwóch przewidzianych położeni.

UWAGA

Umieszczanie naklejek lub zasłanianie reflektora pogorszy odprowadzanie ciepła z reflektora. Spowoduje to jego uszkodzenie.

Nie naklejaj naklejek i nie umieszczaj żadnych przedmiotów na reflektorze.

UWAGA

Gdy motocykl jest zatrzymany nie umieszczaj żadnych przedmiotów przed włączonym reflektorem lub światłem tylnym, a także nie zakrywaj ich niczym.

W wyniku oddziaływania ciepła z reflektora doprowadzić to może do stopienia klosza lub uszkodzenia umieszczonego przed nim przedmiotu.

PRZELĄCZNIK KIERUNKOWSKAZÓW „⇐⇒” ③

Pozycja „⇐” oznacza uruchomienie lewego kierunkowskazu i jednocześnie kontrolki lewego kierunkowskazu. Pozycja „⇒” oznacza uruchomienie prawego kierunkowskazu i jednocześnie kontrolki prawego kierunkowskazu. Wyłączenie kierunkowskazów następuje przez wciśnięcie przełącznika.

▲ OSTRZEŻENIE

Brak sygnalizacji kierunkowskazem lub pozostawienie włączonego kierunkowskazu po zakończeniu manewru, może się okazać bardzo niebezpieczne. Inni użytkownicy drogi mogą źle ocenić zamiary prowadzącego, co może w rezultacie doprowadzić do wypadku.

Przy zmianie pasa ruchu lub skręcaniu należy zawsze używać kierunkowskazów. Po zakończeniu manewru należy wyłączyć kierunkowskaz.

WŁĄCZNIK SYGNAŁU DŹWIĘKOWEGO „🔊” ④

Naciśnij przycisk sygnału w celu jego użycia.

WŁĄCZNIK SYGNAŁU ŚWIETLNEGO ⑤

Naciśnij przycisk w celu krótkotrwałego włączenia światła drogowego reflektora.

WŁĄCZNIK ŚWIATEŁ AWARYJNYCH

„▲” ⑥

Wszystkie cztery kierunkowskazy i obydwie kontrolki kierunkowskazów migają po włączeniu przełącznika, przy kluczyku zapłonowym w położeniu „ON” lub „P”. Używaj świateł awaryjnych w celu ostrzeżenia innych uczestników ruchu o awaryjnym zatrzymaniu się bądź o innym zdarzeniu wymagającym ostrzeżenia.

PRAWY UCHWYT KIEROWNICY

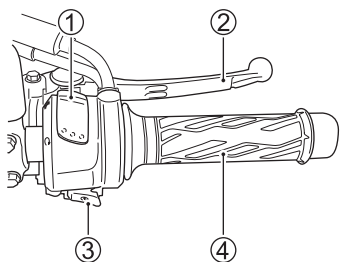

WYŁĄCZNIK SILNIKA ①





Pozycja „”

Obwód zapłonowy jest wyłączony. Silnik nie może zostać uruchomiony.

Pozycja „”

Obwód zapłonowy jest zamknięty, silnik może pracować.

UWAGA

Zmiana pozycji wyłącznika silnika podczas jazdy z położenia  na  lub z  oraz  może uszkodzić silnik i katalizator (o ile występuje).

Nie korzystaj z wyłącznika silnika poza sytuacjami awaryjnymi.

DŹWIGNIA HAMULCA PRZEDNIEGO ②

Hamulec przedni zostaje uruchomiony poprzez naciśnięcie dźwigni. Motocykl jest wyposażony w hamulce tarczowe i w związku z tym już lekkie naciśnięcie dźwigni hamulca powoduje skuteczne działanie hamulca. Światło stopu zapala się w momencie naciśnięcia dźwigni hamulca.

Regulacja dźwigni hamulca przedniego

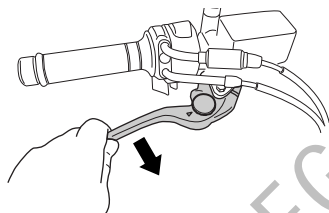

Odstęp pomiędzy manetką gazu i dźwignią hamulca przedniego można ustawić 5-cio stopniowo. Aby zmienić ten odstęp należy nacisnąć dźwignię hamulca do przodu i przekręcić śrubę regulacyjną do wybranej pozycji. Należy upewnić się, że śruba regulacyjna uzyskała właściwe położenie - czop na uchwycie dźwigni hamulcowej powinien wchodzić w otwór przy śrubie regulacyjnej. Motocykl jest ustawiony fabrycznie w pozycji 3.

▲ OSTRZEŻENIE

Regulacja położenia dźwigni hamulca w czasie jazdy stwarza zagrożenie. Zdejmowanie ręki z uchwytu kierownicy może zmniejszyć zdolność prowadzącego do kontroli motocykla.

Nigdy nie reguluj położenia dźwigni w trakcie jazdy. Trzymaj kierownicę obiema rękami.

PRZYCISK ROZRUSZNIKA ELEKTRYCZNEGO „ $\text{\textcircled{E}}$ ” $\text{\textcircled{3}}$

Przycisk ten wykorzystuje się do uruchamiania rozrusznika elektrycznego. Aby uruchomić silnik włącz stacyjkę do położenia „ON”, wyłącznik silnika ustaw w pozycji „ $\text{\textcircled{O}}$ ” i wrzuć bieg neutralny. Następnie naciskając przycisk rozrusznika elektrycznego włącz rozrusznik i uruchom silnik.

WSKAZÓWKA: Motocykl ten jest wyposażony w blokady włączników zapłonu i rozrusznika. Uruchomienie silnika jest możliwe, jeżeli:

- Skrzynia biegów ustawiona jest w położeniu neutralnym lub
- Bieg jest włączony, nóżka boczna jest całkowicie złożona i sprzęgło jest wciśnięte.

WSKAZÓWKA: Naciśnięcie przycisku rozrusznika powoduje wyłączenie reflektora.

UWAGA

Uruchamianie rozrusznika przez czas dłuższy niż 5 sekund może doprowadzić do przegrzania wiązki i uszkodzenia rozrusznika.

Nie naciskaj przycisku rozrusznika dłużej niż 5 sekund jednorazowo. Jeżeli silnik nie daje się uruchomić przy ponownych próbach, sprawdź dopływ paliwa i układ zapłonowy. Szczegóły opisane są w rozdziale „UŚTERKI I ICH USUWANIE”.

UWAGA

Jeśli kontrolka biegu neutralnego oraz wskaźnik położenia przekładni nie pokazują prawidłowych do rozruchu informacji, uruchamianie silnika może doprowadzić do jego poważnego uszkodzenia.

Przed rozruchem silnika upewnij się, że:

- Po zapaleniu się kontrolki biegu neutralnego, wyświetlacz skrzyni biegów wskazuje „N” – neutralny.
- Jeśli kontrolka biegu luzem zgaśnie, wyświetlacz skrzyni powinien wskazywać nr biegu od 1 do 6.
- Jeśli kontrolka biegu neutralnego i wyświetlacz położenia przekładni nie pracują prawidłowo skonsultuj się z autoryzowanym serwisem Suzuki.

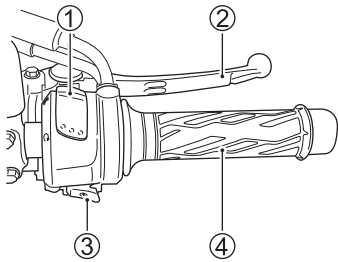

Suzuki Easy Start System – system łatwego rozruchu

System łatwego rozruchu umożliwia rozruch silnika przez jednorazowe naciśnięcie przycisku rozrusznika. Jeśli skrzynia biegów ustawiona jest w pozycji neutralnej rozruch silnika możliwy jest bez wciskania sprzęgła. Jeśli skrzynia biegów ustawiona jest w pozycji innej niż neutralnej rozruch silnika możliwy jest po wciśnięciu sprzęgła.

WSKAZÓWKA: Naciśnięcie przycisku rozrusznika elektrycznego powoduje pracę rozrusznika przez kilka sekund, nawet, jeśli zdejmiesz palec z przycisku. Po upływie kilku sekund lub po uruchomieniu silnika rozrusznik wyłącza się automatycznie.

MANETKA GAZU ④

Prędkość obrotowa silnika jest kontrolowana za pomocą manetki. Przekręcenie manetki do siebie powoduje zwiększenie liczby obrotów. Przekręcenie manetki w przeciwnym kierunku powoduje zmniejszenie prędkości obrotowej silnika.

KOREK WLEWU PALIWA

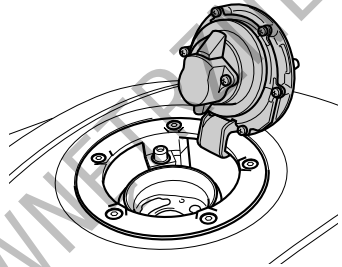
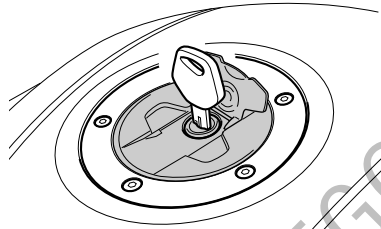

Aby otworzyć korek wlewu paliwa włóż kluczyk do zamka i przekręć zgodnie z ruchem wskazówek zegara. Przytrzymaj kluczyk w tej pozycji i odchyl korek wraz z kluczykiem. Aby zamknąć korek naciśnij go pewnie, tak aby zamek zatrzasknął się. Przy zamykaniu korka kluczyk musi pozostać w zamku.

Do napełniania zbiornika paliwa stosuj świeże paliwo. Nie używaj benzyny zawierającej zanieczyszczenia, kurz, wodę lub inne płyny. Zachowaj ostrożność, by podczas tankowania zanieczyszczenia nie przedostały się do zbiornika paliwa.

Pojemność zbiornika paliwa: 14,5 L

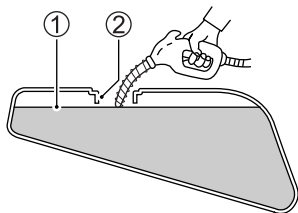

- ① Poziom paliwa
- ② Króciec wlewu paliwa

⚠ OSTRZEŻENIE

W wyniku działania promieni słonecznych lub ciepła pochodzącego od silnika paliwo ulega rozszerzeniu. Jeśli wlejesz zbyt dużo paliwa do zbiornika, to w wyniku zwiększenia jego objętości paliwo może się przelać i doprowadzić do pożaru.

Zakończ tankowanie, gdy paliwo osiągnie dolną krawędź króćca wlewowego.

⚠ OSTRZEŻENIE

Nieprzestrzeganie zaleceń dotyczących bezpieczeństwa przy tankowaniu pojazdu doprowadzić może do powstania pożaru lub zatrucia toksycznymi oparami paliwa.

Paliwo uzupełniaj na zewnątrz lub w dobrze wentylowanych pomieszczeniach. Upewnij się, że silnik jest wyłączony. Unikaj rozlewania paliwa na gorący silnik. Nie pal tytoniu w czasie tankowania. Upewnij się, iż w obszarze tankowania nie ma źródeł ciepła, iskier i ognia. Unikaj wdychania oparów paliwa. W czasie tankowania, dzieci i zwierzęta domowe powinny znajdować się z dala od motocykla.

UWAGA

Napełnienie zbiornika paliwa ilością paliwa większą niż określona może spowodować awarię silnika lub problemy z rozruchem.

Nie nalewaj paliwa powyżej dolnej krawędzi króćca wlewowego.

DŹWIGNIA ZMIANY BIEGÓW

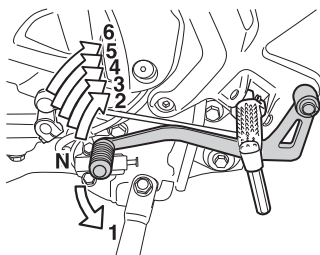

Motocykl ten wyposażony jest w 6-stopniową skrzynię biegów, której funkcjonowanie przedstawiono na rysunku. Aby prawidłowo zmienić bieg, przed operowaniem dźwignią zmiany biegów wciśnij sprzęgło i zamknij gaz. Zmiana biegu do góry następuje przez podciągnięcie dźwigni zmiany biegów, redukcja zaś przez jej naciśnięcie w dół. Bieg neutralny znajduje się pomiędzy przełożeniami pierwszego i drugiego biegu. Przy wyborze biegu neutralnego naciśnij lub unieś dźwignię zmiany biegów do połowy jej skoku.

WSKAZÓWKA: Po włączeniu biegu jałowego zapala się zielona lampka kontrolna. Pomimo tego zaleca się ostrożnie puszczać dźwignię sprzęgła, aby ocenić, czy rzeczywiście dźwignia zmiany biegów znajduje się dokładnie w pozycji biegu jałowego.

Przed redukcją biegu zmniejsz prędkość motocykla. Po zredukowaniu biegu, przed puszczeniem sprzęgła zwiększ nieco obroty silnika. Dzięki temu zapobiegiesz szarpnięciu, przyspieszonemu zużyciu elementów przeniesienia napędu i tylnej opony.

PEDAŁ HAMULCA KOŁA TYLNEGO

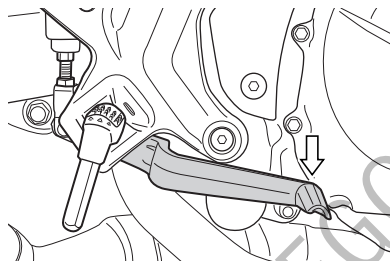

Naciśnięcie pedału hamulca tylnego uruchamia tylny hamulec tarczowy. Uruchomienie tylnego hamulca włącza światło hamowania.

ZAMEK SIEDZISKA

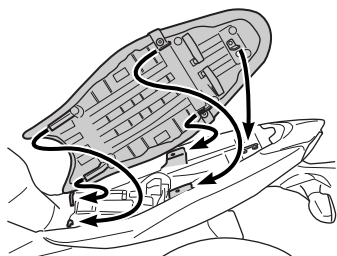
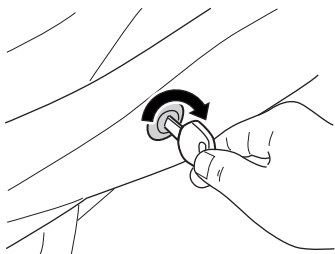

Aby otworzyć siedzisko, włóż kluczyk zapłonowy do zamka i przekręć w kierunku ruchu wskazówek zegara. Aby zamknąć siedzisko, wsuń zaczepy siedziska w ich uchwyty i naciśnij pewnie siedzisko, aż do zatrzaśnięcia zamknięcia.

▲ OSTRZEŻENIE

Nieprawidłowy montaż siedziska grozi jego przesunięciem, co może doprowadzić do utraty kontroli nad motocyklem.

Zatrzaśnij zdecydowanie siedzisko w jego prawidłowej pozycji.

PASKI DO MOCOWANIA BAGAŻU

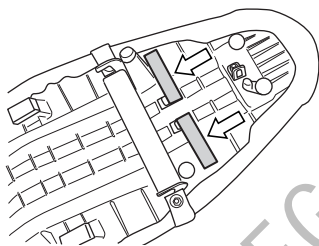

Paski do mocowania bagażu są złożone pod siedziskiem. Wyciągnij paski na zewnątrz i załóż ponownie siedzisko. Aby zamocować bagaż na siedzisku zaczep do pasków np. odpowiednią siatkę.

NÓŻKA BOCZNA

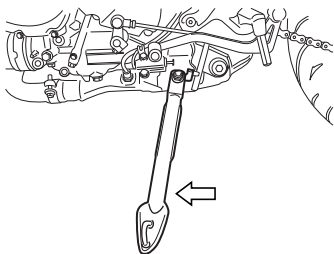

Jeżeli nóżka boczna jest rozłożona i nie jest wrzucony bieg neutralny, to wbudowane zabezpieczenie blokuje włącznik zapłonu.

Blokada zapłonu przy nóżce bocznej funkcjonuje następująco:

- Jeżeli nóżka boczna jest rozłożona i wrzucony jest jeden z biegów, to silnik nie może zostać uruchomiony.
- Jeżeli silnik pracuje i przy rozłożonej nóżce bocznej zostanie wrzucony bieg, to silnik automatycznie gaśnie.
- Jeżeli silnik pracuje i przy wrzuconym biegu zostanie rozłożona nóżka boczna, to silnik automatycznie gaśnie.

▲ OSTRZEŻENIE

Jazda motocyklem z niecałkowicie złożoną nóżką boczną może stać się przyczyną wypadku, zwłaszcza podczas skręcania w lewo.

Przed jazdą sprawdź prawidłowe funkcjonowanie blokady zapłonu przy nóżce bocznej. Przed ruszeniem motocyklem zawsze złóż całkowicie nóżkę boczną.

UWAGA

Jeśli nie zachowasz ostrożności przy parkowaniu – motocykl może się przewrócić.

Staraj się parkować motocykl na twardym i pewnym podłożu. W przypadku, gdy zachodzi konieczność zaparkowania motocykla na pochyłym terenie, należy ustawić przód motocykla w kierunku szczytu wzniesienia i włączyć pierwszy bieg - w ten sposób zostanie ograniczona możliwość zsunięcia się motocykla z nóżki bocznej.

REGULACJA ZAWIESZEŃ

Zawieszenie przednie i tylne motocykla zostało standardowo ustawione w taki sposób, aby zapewnić pełen komfort jazdy w przypadku całego zakresu prędkości i obciążenia pojazdu. Zawieszenia można regulować i dostosowywać do własnych potrzeb i preferencji.

UWAGA

Przekręcanie śrub regulacyjnych z użyciem siły może doprowadzić do zniszczenia zawieszenia.

Nie przekraczaj śrub regulacyjnych poza ich naturalny limit obrotu.

ZAWIESZENIE PRZEDNIE (SV650X)

Regulacja napięcia wstępnego sprężyny przedniego zawieszenia

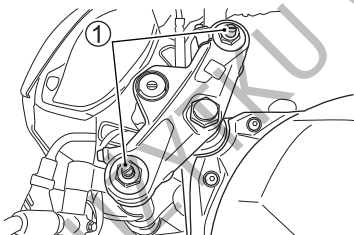

Aby zmienić napięcie wstępne sprężyny przekręć regulator ① zgodnie lub przeciwnie do ruchu wskazówek zegara. Przekręcenie regulatora zgodnie z ruchem wskazówek zegara zwiększy napięcie sprężyny. Przekręcenie regulatora przeciwnie do ruchu wskazówek zegara zmniejszy napięcie wstępne. Na regulatorze ① znajdują się cztery oznaczenia (rowki).

Pozycja 0 oznacza najmniejsze napięcie sprężyny, a pozycja 5 - największe. Motocykl jest ustawiony fabrycznie w pozycji 2.

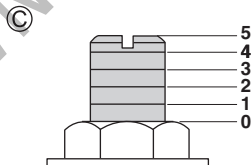
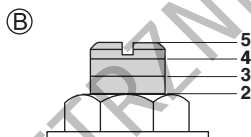
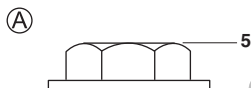

- (A) Pozycja 5
- (B) Pozycja 2
- (C) Pozycja 0

⚠ OSTRZEŻENIE

Nierównomierna regulacja zawieszenia może spowodować pogorszenie poręczności i utratę stabilności motocykla.

Obydwie golenie zawieszenia należy ustawić identycznie.

ZAWIESZENIE TYLNE

Regulacja napięcia wstępnego sprężyny tylnego zawieszenia

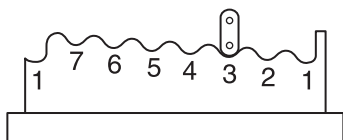
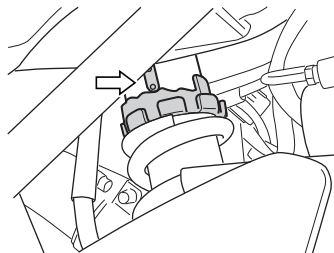

Regulacja twardości tylnego zawieszenia daje możliwość dostosowania motocykla do wymagań kierowcy, stylu jazdy i obciążenia. Sprężynę można ustawić w siedmiu położeniach. Aby zmienić twardość tylnego zawieszenia ustaw motocykl na nóżce bocznej. Przy pomocy klucza regulacyjnego sprężyny obróć pierścień napięcia sprężyny do pożądanej pozycji. Pozycja 1 oznacza najmiększe położenie, zaś pozycja 7 najtwardsze. Motocykl jest ustawiony fabrycznie w pozycji 3.

Naklejka ostrzegawcza tylnego zawieszenia

⚠ OSTRZEŻENIE



Urządzenie to zawiera sprężony pod ciśnieniem azot.
Nieprawidłowe używanie grozi eksplozją.

- Trzymaj z dala od źródeł ciepła i ognia.
- Po więcej informacji sięgnij do instrukcji obsługi.

WSKAZÓWKA: Przy konieczności zezłomowania amortyzatora tylnego zwróć się po pomoc do twojego dealera Suzuki.

ZAŁECANE RODZAJE PALIWA, OLEJU I PŁYNU CHŁODZĄCEGO

LICZBA OKTANOWA PALIWA	3-2
ZAŁECENIE DOTYCZĄCE PALIWA Z UTLENIACZAMI	3-2
OLEJ SILNIKOWY	3-3
ROZTWÓR PŁYNU CHŁODZĄCEGO	3-5

ZALECANE RODZAJE PALIWA, OLEJU I PŁYNU CHŁODZĄCEGO

LICZBA OKTANOWA PALIWA

Należy używać benzyny bezołowiowej o liczbie oktanowej 91 lub więcej (metoda doświadczalna). Benzyna bezołowiowa może przedłużyć żywotność świec zapłonowych i części układu wydechowego.

WSKAZÓWKA:

- *Jeżeli silnik nie pracuje w sposób charakterystyczny dla niego, słabiej przyspiesza, nie ma mocy to powodem może być zastosowana benzyna. Spróbuj wówczas zmienić stację benzynową. Jeśli to nie pomoże, zwróć się po pomoc do dealera Suzuki.*
- *Jeśli w silniku następuje spalanie stukowe lub inne dźwięki pochodzące od spalania zastosuj paliwo o większej liczbie oktanowej lub paliwo innej marki.*

ZALECENIE DOTYCZĄCE PALIWA Z UTLENIACZAMI

Paliwa zawierające utleniacze spełniające wymagania dotyczące minimalnej liczby oktanowej oraz opisane poniżej wymagania mogą być stosowane w tym motocyklu bez ryzyka naruszenia warunków gwarancji.

WSKAZÓWKA: Paliwa z utleniaczami to paliwa zawierające tlen w dodatkowych związkach dodawanych do paliwa, takich jak alkohol.

Mieszanka benzyny i etanolu

Mieszanka benzyny bezołowiowej i etanolu (alkoholu zbożowego), zwana niekiedy „GASOHOLEM” bywa dostępna w niektórych regionach. Tego rodzaju paliwo może zostać zastosowane w tym motocyklu, o ile zawartość etanolu jest nie większa niż 10. Upewnij się, że liczba oktanowa takiego paliwa nie jest niższa od wymaganej.

Używaj rekomendowanej benzyny zgodnej z naklejkami:

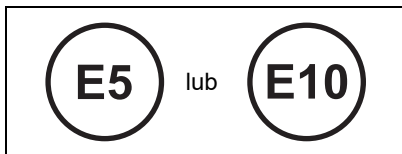

WSKAZÓWKA:

- Aby zmniejszyć zanieczyszczenie powietrza Suzuki zaleca stosowanie benzyny z utleniaczami.
- Upewnij się, że benzyna z dodatkiem utleniaczy spełnia wymagania minimalnej liczby oktanowej.
- Jeśli nie jesteś usatysfakcjonowany osiąganymi osiągami motocykla stosując paliwo z dodatkiem utleniaczy lub pojawiło się spalanie stukowe zmień markę stosowanego paliwa, gdyż pomiędzy dostawcami paliwa występują różnice.

UWAGA

Rozlanie benzyny zawierającej alkohol może spowodować uszkodzenia lakierowanych elementów motocykla.

Zachowaj ostrożność przy napełnianiu zbiornika paliwa. W przypadku rozlania się paliwa należy niezwłocznie wytrzeć rozlaną benzynę.

UWAGA

Nie używaj benzyny ołowiowej.

Zastosowanie benzyny ołowiowej doprowadzi do uszkodzenia katalizatora.

OLEJ SILNIKOWY

Trwałość silnika zależy od ilości i jakości oleju. Codzienna kontrola poziomu oleju i regularna wymiana należą do najważniejszych prac przeglądowych.

WSKAZÓWKA: Przed uzupełnieniem, spuszczeniem lub wymianą oleju silnikowego czytaj uwagi na opakowaniu oleju oraz zalecenia w tym rozdziale.

WYBÓR OLEJU SILNIKOWEGO

Suzuki zaleca stosowanie oryginalnego oleju Suzuki lub oleju ekwiwalentnego.

< Oryginalny olej Suzuki >

Standard Olej	SAE	JASO
ECSTAR R9000	10W-40	MA
ECSTAR R7000	10W-40	MA
ECSTAR R5000	10W-40	MA

< Zamienny olej silnikowy >

Zamienny olej silnikowy oznacza olej spełniający następujące standardy.

SAE	API	JASO
10W-40	SJ, SL, SM lub SN	MA (MA1, MA2)

API: Amerykański Instytut Nafty

JASO: Japońska Organizacja Standardów Samochodowych

Lepkość oleju wg SAE

Suzuki zaleca stosowanie oleju silnikowego 10W-40 wg SAE. Jeżeli olej silnikowy SAE 10W-40 nie jest dostępny, należy dobrać lepkość oleju według poniższej tabeli:

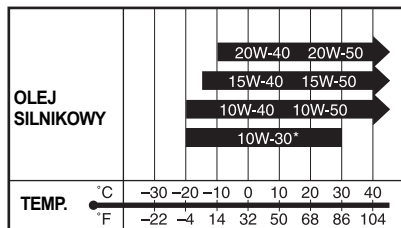

* STOSUJ TYLKO SJ lub SL.

JASO T903

Standard JASO T903 jest indeksem oznaczającym olej silnikowy do 4 – suwowych motocykli i ATV. W pojazdach tych olej silnikowy smaruje sprzęgło i skrzynię biegów. JASO T903 określa wymagania dla sprzęgieł i przekładni.

Istnieją dwie klasy: MA (MA1, MA2) i MB. Pojemnik z olejem zaopatrzonej jest w dwa oznaczenia potwierdzające jego standard:

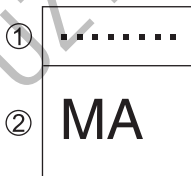

- ① Kodowe oznaczenie koncernu sprzedającego olej
- ② Klasyfikacja oleju

Energy Conserving

Suzuki nie zaleca stosowania olejów oznaczonych „Energy Conserving” lub „Resource Conserving”. Niektóre oleje silnikowe o oznaczeniu wg API SJ, SL, SM lub SN posiadają oznaczenie „Energy Conserving” lub „Resource Conserving”. Stosowanie takich olejów może negatywnie wpłynąć na żywotność silnika i działanie sprzęgła.

API SJ, SL, SM lub SN



Zalecane

API SJ, SL lub SM

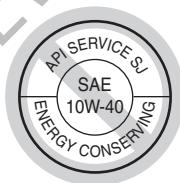

API SN



Niezalecane

ROZTWÓR PŁYNU CHŁODZĄCEGO

Stosuj do układu chłodzenia „SUZUKI SUPER LONG LIFE COOLANT” lub „SUZUKI LONG LIFE COOLANT”. Jeśli płyny te są niedostępne użyj niezamarzającego płynu na bazie glikolu odpowiedniego do aluminiowej chłodnicy, wymieszanego z wodą destylowaną w stosunku 50 : 50.

⚠ OSTRZEŻENIE

Płyn chłodzący jest szkodliwy lub trujący przy połknięciu lub wdychaniu. Roztwór płynu chłodzącego może być trujący dla zwierząt.

Nie pij płynu chłodzącego ani jego roztworów. Jeżeli zostanie połknięty, nie wywołuj wymiotów. Należy wówczas jak najszybciej skontaktować się z lekarzem. Unikaj wdychania oparów płynu chłodzącego. Jeśli to nastąpi wyjdź na świeże powietrze. Jeśli płyn dostanie się do oczu wypłucz je niezwłocznie wodą i skonsultuj się z lekarzem. Po kontakcie z płynem chłodzącym umyj dokładnie ręce. Płyn przechowuj w bezpiecznym miejscu z dala od dzieci i zwierząt domowych.

UWAGA

Rozlanie płynu chłodzącego na lakierowane części może spowodować uszkodzenie lakieru.

Należy bardzo uważać przy wlewaniu płynu do chłodnicy. W przypadku rozlania należy natychmiast rozlany płyn wytrzeć.

PŁYN CHŁODZĄCY

Płyn używany do chłodnicy powinien być odporny na zamarzanie i należy go używać nawet, gdy temperatura otoczenia jest wyższa niż 0°C. W/w płyn zabezpiecza chłodnicę przed korozją i stanowi środek smarny dla pompy wodnej.

SUZUKI SUPER LONG LIFE COOLANT (niebieski)

SUZUKI SUPER LONG LIFE COOLANT jest gotowym do użycia i od razu prawidłowo wymieszanym płynem do chłodnicy. W przypadku niskiego poziomu płynu chłodzącego uzupełniaj jedynie tym samym płynem. Przy wymianie płynu nie ma potrzeby rozcieńczania SUZUKI SUPER LONG LIFE COOLANT.

SUZUKI LONG LIFE COOLANT (zielony)

Woda

Należy używać wyłącznie wody destylowanej. Używanie innej wody może spowodować korozję i zatkanie aluminiowej chłodnicy.

Zalecane proporcje łączenia płynu do chłodnicy z wodą.

Maksymalna ilość roztworu: 1850 ml

50%	Woda destylowana	925 ml
	Płyn do chłodnicy	925 ml

WSKAZÓWKA: Roztwór 50% płynu chłodzącego zabezpieczy system chłodzenia przed zamarznięciem do temperatury -31°C . W przypadku, gdyby motocykl był użytkowany w temperaturze poniżej -31°C ilość płynu chłodzącego w roztworze należy zwiększyć do 55% (-40°C) lub 60% (-55°C). Zawartość płynu nie powinna przekraczać 60%.



DOCIERANIE I KONTROLA PRZED JAZDĄ

MAKSYMALNE ZALECANE OBROTY SILNIKA	4-2
ZMIANA OBROTÓW SILNIKA	4-2
DOCIERANIE NOWYCH OPON	4-2
UNIKANIE STAŁYCH, NISKICH OBROTÓW	4-2
PIERWSZY, NAJWAŻNIEJSZY PRZEGLĄD	4-3
KONTROLA PRZED JAZDĄ	4-3

DOCIERANIE I KONTROLA PRZED JAZDĄ

Poprzednie rozdziały wyjaśniły wagę właściwego docierania dla przedłużenia żywotności i właściwości użytkowych twojego nowego motocykla Suzuki. Dalej zostaną przedstawione zasady właściwego docierania.

Maksymalne zalecane obroty silnika

Poniższa tabela zawiera zalecane maksymalne obroty silnika podczas docierania:

Pierwsze	800 km	Poniżej 5000 obr/min
Do	1600 km	Poniżej 7500 obr/min
Powyżej	1600 km	Poniżej 10000 obr/min

ZMIANA OBROTÓW SILNIKA

W okresie docierania jeźdźij ze zmiennymi obrotami silnika (nie na stałym gazie). Dzięki temu zapewnisz efektywniejsze dopasowanie się współpracujących części. Poddawanie elementów silnika obciążeniu, a następnie schładzanie ich wspomaga docieranie. Jest to podstawa prawidłowego procesu docierania. Nie obciążaj nadmiernie silnika w okresie docierania.

DOCIERANIE NOWYCH OPON

Nowe opony wymagają również odpowiedniej fazy docierania, tak jak i silnik. Nowe opony są zazwyczaj bardzo śliskie i należy stopniowo zwiększać pochylanie motocykla na zakrętach. Należy unikać gwałtownego przyspieszania, hamowania i ostrego pochylania motocykla przez pierwsze 160 km.

⚠ OSTRZEŻENIE

Zaniedbanie prawidłowego dotarcia opon doprowadzić może do poślizgu, utraty panowania nad motocyklem i wypadku.

Zachowaj szczególną ostrożność przy jeździe na nowych oponach. Przeprowadź prawidłowe docieranie zgodnie z rozdziałem „DOCIERANIE”. Unikaj gwałtownego przyspieszania, hamowania i mocnego pochylania motocykla przez pierwsze 160 km.

UNIKANIE STAŁYCH, NISKICH OBROTÓW

Długa jazda ze stałymi, niskimi obrotami silnika spowodować może nieprawidłowe dotarcie współpracujących części. Przyspieszaj motocyklem dowolnie na wszystkich biegach, uważając, jednakże, by nie przekroczyć zalecanych maksymalnych obrotów silnika w fazie docierania. Podczas pierwszych 1600 km nie jeźdźij z pełnym otwarciem przepustnicy.

PIERWSZY, NAJWAŻNIEJSZY PRZEGLĄD

Przeгляд okresowy po pierwszym 1000 km jest najważniejszą inspekcją dla twojego motocykla. W wyniku docierania komponenty silnika dopasowały się. Obsługa podczas pierwszego przeglądu zawiera korektę wszystkich nastawów, sprawdzenie połączeń śrubowych i wymianę brudnego oleju. Punktualne dotrzymanie terminu przeglądu przy 1000 km gwarantuje optymalną żywotność i pożądane efekty użytkowe silnika.

WSKAZÓWKA: Przeгляд po 1000 km należy przeprowadzić w oparciu o plan przeglądów zawarty w niniejszym podręczniku. Zwróć szczególną uwagę na ostrzeżenia i przestrogi zawarte w tym rozdziale.

KONTROLA PRZED JAZDĄ

▲ OSTRZEŻENIE

Zaniechanie kontroli pojazdu przed jazdą i prawidłowej jego obsługi zwiększy ryzyko wypadku lub zniszczenia wyposażenia motocykla.

Przed każdym użyciem motocykla dokonaj kontroli przed jazdą i upewnij się, iż motocykl jest w stanie umożliwiającym jazdę. Odnies się do rozdziału „PRZEGLĄD I OBSŁUGA OKRESOWA”.

▲ OSTRZEŻENIE

Kierowanie motocyklem z nieprawidłowymi oponami lub nieprawidłowym ciśnieniem powietrza w oponach prowadzić może do utraty panowania nad pojazdem. Powyższe czynniki zwiększą ryzyko wypadku.

Zawsze stosuj opony o rozmiarze i ciśnieniu podanym w tej instrukcji obsługi. Zawsze stosuj ciśnienie powietrza w oponach podane w rozdziale „PRZEGLĄD I OBSŁUGA OKRESOWA”.

W celu zapewnienia bezpiecznego użytkowania sprawdź motocykl zgodnie z poniższą listą. Nigdy nie pomniejszaj znaczenia tej kontroli. Przed jazdą motocyklem przeprowadź wszystkie elementy kontroli.

⚠ OSTRZEŻENIE

Dokonywanie przeglądu poszczególnych elementów, gdy silnik pracuje może doprowadzić do powstania poważnych obrażeń ciała. W czasie pracy silnika należy zachować szczególną ostrożność, aby ręce i elementy ubrania nie zostały wciągnięte przez ruchome części silnika.

Przed dokonaniem przeglądu należy wyłączyć silnik, wyjątkiem jest sprawdzanie wyłącznika silnika i działania przepustnicy.

PUNKTY DO SPRAWDZENIA	RODZAJ KONTROLI
Układ kierowniczy	<ul style="list-style-type: none"> • Łatwość poruszania • Ewentualne zakłócenia w ruchu kierownicy • Brak luzów, właściwe zamocowanie
Manetka gazu (☞ 6-24)	<ul style="list-style-type: none"> • Właściwy luz • Równomierne przekręcanie manetki i powrót do pozycji zamkniętej po jej puszczeniu
Sprzęgło (☞ 6-25)	<ul style="list-style-type: none"> • Właściwy luz dźwigni • Równomierne działanie

Hamulce (☞ 2-22, 2-26, 6-31)	<ul style="list-style-type: none"> • Prawidłowe działanie dźwigni i pedału hamulca. • Poziom płynu w zbiorniczku powyżej linii „LOWER” • Właściwy luz pedału dźwigni hamulca • Nie występuje efekt zapowietżenia układu hamulcowego • Brak wycieków płynu • Brak zużycia klocków hamulcowych do linii dopuszczalnego zużycia
Zawieszenie (☞ 2-29)	Płynne działanie
Paliwo (☞ 2-15, 2-24)	Wystarczająca ilość w zbiorniku
Łańcuch napędowy (☞ 6-27)	<ul style="list-style-type: none"> • Właściwe napięcie łańcucha • Prawidłowa konserwacja • Brak uszkodzeń i nadmiernego zużycia
Opony (☞ 6-36)	<ul style="list-style-type: none"> • Właściwe ciśnienie • Wystarczający profil • Brak pęknięć i rys na oponach
Olej silnikowy (☞ 6-19)	Właściwy poziom
Układ chłodzenia (☞ 6-26)	<ul style="list-style-type: none"> • Prawidłowy poziom płynu chłodzącego • Szczelność układu
Światła (☞ 2-5, 2-8, 2-20)	Właściwe funkcjonowanie wszystkich świateł, kontrolki i wskaźników
Sygnał dźwiękowy (☞ 2-21)	Właściwe funkcjonowanie
Wyłącznik silnika (☞ 2-22)	Właściwe funkcjonowanie
Nóżka boczna / blokada zapłonu (☞ 6-40)	Właściwe funkcjonowanie

REGUŁY BEZPIECZNEJ JAZDY

ROZRUCH SILNIKA	5-2
RUSZANIE	5-4
ZMIANA BIEGÓW	5-5
JAZDA PO WZNIESIENIACH	5-7
ZATRZYMANIE I PARKOWANIE	5-7

REGUŁY BEZPIECZNEJ JAZDY

ROZRUCH SILNIKA

Zanim uruchomisz silnik upewnij się, że:

- Ustawiony jest bieg jałowy
- Wyłącznik silnika znajduje się w pozycji „O”.

WSKAZÓWKA: *Motocykl ten jest wyposażony w blokady włączników zapłonu i rozrusznika.*

Uruchomienie silnika jest możliwe, jeżeli:

- Skrzynia biegów ustawiona jest w położeniu neutralnym lub
- Bieg jest włączony, nóżka boczna jest całkowicie złożona i sprzęgło jest wciśnięte.

WSKAZÓWKA: *System zasilania wyłączy silnik przy przewróceniu motocykla. Przed ponownym uruchomieniem wyłącz najpierw stacyjkę.*

UWAGA

Jeśli kontrolka biegu neutralnego oraz wskaźnik położenia przekładni nie pokazują prawidłowych do rozruchu informacji, uruchamianie silnika może doprowadzić do jego poważnego uszkodzenia.

Przed rozruchem silnika upewnij się, że:

- Po zapaleniu się kontrolki biegu neutralnego, wyświetlacz skrzyni biegów wskazuje „N” – neutralny.
- Jeśli kontrolka biegu luzem zgaśnie, wyświetlacz skrzyni powinien wskazywać nr biegu od 1 do 6.
- Jeśli kontrolka biegu neutralnego i wyświetlacz położenia przekładni nie pracują prawidłowo skonsultuj się z autoryzowanym serwisem Suzuki.

Gdy silnik jest zimny lub ciepły:

Zamknij całkowicie przepustnicę/
manetkę gazu i naciśnij przycisk roz-
rusznika elektrycznego.

Przy trudnościach z rozruchem silnika:

Otwórz nieco przepustnicę i naciśnij
przycisk rozrusznika elektrycznego.

⚠ OSTRZEŻENIE

Spaliny zawierają tlenek węgla.
Trujący, bezwonny i bezbarwny
gaz. Wdychanie tlenku węgla pro-
wadzi do śmierci lub ciężkich
obrażeń.

Nigdy nie uruchamiaj silnika w
zamkniętych pomieszczeniach lub
o słabej wentylacji.

UWAGA

Po uruchomieniu silnika otwiera-
nie przepustnicy lub rozpoczęcie
jazdy z zapaloną kontrolką ostrze-
gawczą ciśnienia oleju może
negatywnie wpłynąć na silnik.

Przed otwarciem przepustnicy i
rozpoczęciem jazdy upewnij się,
że kontrolka ostrzegawcza ciśnie-
nia oleju zgasła.

UWAGA

Pozostawienie przez dłuższy czas
pracującego silnika lub utrzymy-
wanie otwartej przepustnicy na
postoju w celu ładowania akumu-
latora, itp. może doprowadzić do
przegrzania silnika. Przegrzanie
może doprowadzić do uszkodze-
nia elementów silnika, motocykla i
przebarwienia rury wydechowej.

Jeśli nie planujesz niezwłocznego
rozpoczęcia jazdy wyłącz silnik.

Suzuki Easy Start System – system łatwego rozruchu

System łatwego rozruchu umożliwia rozruch silnika przez jednorazowe naciśnięcie przycisku rozrusznika. Jeśli skrzynia biegów ustawiona jest w pozycji neutralnej rozruch silnika możliwy jest bez wciśnięcia sprzęgła. Jeśli skrzynia biegów ustawiona jest w pozycji innej niż neutralnej rozruch silnika możliwy jest po wciśnięciu sprzęgła.

WSKAZÓWKA: Naciśnięcie przycisku rozrusznika elektrycznego powoduje pracę rozrusznika przez kilka sekund, nawet, jeśli zdejmiesz palec z przycisku. Po upływie kilku sekund lub po uruchomieniu silnika rozrusznik wyłączy się automatycznie.

WSKAZÓWKA: W zależności od stanu akumulatora, silnik przy wykorzystaniu Systemu Łatwego Rozruchu może nie uruchomić się łatwo. Przy trudnościach z uruchomieniem silnika, przy przekładni ustawionej na bieg luzem, aby uruchomić silnik wciśnij sprzęgło i kontynuuj naciskanie przycisku rozrusznika. Jeśli silnik nie uruchomi się, akumulator najprawdopodobniej rozładuje się. W takim przypadku naładuj akumulator.

RUSZANIE

▲ OSTRZEŻENIE

Jazda na motocyklu z nadmierną prędkością zwiększa szanse utraty kontroli nad motocyklem, a to może być przyczyną wypadku.

Jeździj zawsze z prędkością dostosowaną do terenu, widoczności, warunków zewnętrznych, twoich umiejętności i doświadczenia.

▲ OSTRZEŻENIE

Zdjęcie nawet jednej ręki lub stopy z motocykla zmniejszy twoją zdolność kierowania motocyklem. Możesz również stracić równowagę i spaść z motocykla. Jeśli zdejmiesz stopę z podnóżka, może ona lub noga dostać się w obręb koła tylnego. To może doprowadzić do obrażeń i wypadku.

Podczas jazdy zawsze trzymaj oba uchwyty kierownicy, a nogi opieraj o podnóżki.

▲ OSTRZEŻENIE

Gwałtowne wiatry boczne, powstałe w momencie wymijania czy też wyprzedzania przez duże pojazdy, przy wyjazdach z tuneli lub powstające w terenach górzystych mogą również osłabić zdolność kontroli nad motocyklem.

Zredukuj prędkość i uważaj na nagłe powiewy bocznego wiatru.

Po całkowitym złożeniu nóżki bocznej, wciśnij dźwignię sprzęgła, odczekaj moment i naciskając w dół dźwignię zmiany biegów włącz pierwszy bieg. Zwiększając płynnie obroty silnika (poprzez delikatne odkręcenie manetki gazu), puszczaj jednocześnie powoli i delikatnie dźwignię sprzęgła. Motocykl ruszy i wraz z dodawaniem gazu zacznie przyspieszać. Chcąc zmienić bieg na wyższy, nieznacznie przyspiesz, wciśnij ponownie sprzęgło z równoczesnym zamknięciem gazu i dźwignią zmiany biegów wybierz kolejne przełożenie, aż do najwyższego.

WSKAZÓWKA: *Nóżka boczna wyposażona jest w elektryczną blokadę, przerywającą dopływ prądu w układzie zapłonowym, w przypadku, gdy jest ona rozłożona i zostaje włączony bieg.*

ZMIANA BIEGÓW

Układ zmiany biegów został zaprojektowany tak, aby zapewnić silnikowi prawidłowe funkcjonowanie w przewidzianych do tego celu zakresach prędkości obrotowych. Rozłożenie przełożeń zostało starannie dopasowane do właściwości i charakterystyki silnika motocykla. Kierowca powinien zawsze dobrać odpowiedni bieg do aktualnych warunków. Nie należy jeździć z częściowo wciśniętym, ślizgającym się sprzęgłem, gdyż przyspieszy to jego zużycie. Nie należy również wciśnąć częściowo sprzęgła w celu ograniczania prędkości poruszającego się motocykla, należy raczej zredukować bieg na niższy, umożliwiając pracę silnika w normalnym zakresie prędkości obrotowych.

Poniższa tabela podaje przybliżony zakres prędkości dla każdego biegu.

Zmiana biegów w górę

Położenie przekładni	km/h
1 → 2	25
2 → 3	41
3 → 4	53
4 → 5	65
5 → 6	76

Zmiana biegów w dół

Położenie przekładni	km/h
6 → 5	65
5 → 4	53
4 → 3	41
3 → 2	25
2 → 1	15

Wciśnij dźwignię sprzęgła, gdy prędkość motocykla spadnie poniżej 15 km/h.

▲ OSTRZEŻENIE

Redukcja biegu na niższy, gdy prędkość obrotowa silnika jest zbyt wysoka może:

- Ze względu na zwiększone hamowanie silnikiem spowodować poślizg tylnego koła prowadzący do wypadku; lub
- Dopuszczalna prędkość obrotowa na niższym biegu zostanie przekroczona, co w rezultacie doprowadzi do zniszczenia silnika.

Zmniejsz prędkość przed zredukowaniem biegu.

▲ OSTRZEŻENIE

Redukowanie biegu, gdy motocykl wchodzi w zakręt może spowodować poślizg tylnego koła, a w konsekwencji utratę kontroli nad motocyklem.

Zawsze należy zmniejszyć prędkość i zredukować bieg przed wejściem w zakręt.

UWAGA

Osiąganie obrotów czerwonego pola na obrotomierzu doprowadzić może do zniszczenia silnika.

Na żadnym biegu nie należy osiągać zakresu czerwonego pola na obrotomierzu.

UWAGA

Nieprawidłowe używanie dźwigni zmiany biegów może doprowadzić do uszkodzenia przekładni.

- W czasie jazdy nie trzymaj stopy na dźwigni zmiany biegów.
- Nie zmieniaj biegów na siłę.

JAZDA PO WZNIESIENIACH

- W czasie podjazdu pod górę motocykl może zacząć zwalniać i wykazywać brak mocy. W takim momencie, aby silnik pracował w optymalnym zakresie obrotów zredukuj bieg na niższy. Zmiana biegów powinna nastąpić szybko, zanim motocykl wytraci prędkość.
- Przy długich zjazdach wykorzystuj kompresję silnika do hamowania motocykla. Włącz niższy bieg do hamowania silnikiem. Uruchomione na stałe hamulce mogą się przegrzać. Zmniejszy się wówczas ich skuteczność.
- Uważaj jednak, żeby silnik nie przekroczył zalecanych obrotów.

ZATRZYMANIE I PARKOWANIE

Układ zapobiegający blokowaniu kół przy hamowaniu (ABS)

Model ten wyposażony jest w układ ABS, który zaprojektowany został, aby zapobiegać ryzyku zablokowania któregoś z kół motocykla podczas gwałtownego hamowania, bądź podczas hamowania na śliskiej nawierzchni.

Układ ABS zostaje uruchomiony, jeśli jeden z czujników wykryje, iż jedno z kół zaczyna się blokować. Odczujesz to jako pulsowanie dźwigni hamulca.

Pomimo zastosowania układu ABS należy zachować ostrożność podczas hamowania na zakrętach. Bez względu na ABS gwałtowne hamowanie na zakręcie doprowadzić może do uślizgnięcia się koła i utraty panowania nad pojazdem. ABS nie oznacza przesunięcia granicy niebezpieczeństwa. Układ nie skompensuje nieprawidłowej techniki hamowania, złej decyzji, konieczności zwolnienia na drodze złej jakości, bądź przy fatalnych warunkach pogodowych.

Musisz jeździć rozważnie i z zachowaniem uwagi.

Na drogach o poślizgowej nawierzchni może się zdarzyć, iż kierowcy pojazdów z konwencjonalnym układem hamulcowym mogą wyhamować na nieco krótszym dystansie w stosunku do pojazdu wyposażonego w ABS.

WSKAZÓWKA: W pewnych okolicznościach motocykl wyposażony w ABS może wymagać dłuższej drogi hamowania w stosunku do pojazdu bez ABS. Dotyczy to dróg o luźnej, nierównej nawierzchni.

▲ OSTRZEŻENIE

Niedoświadczeni kierowcy mają tendencję do niepełnego korzystania z przedniego hamulca. To może wydłużyć drogę hamowania i prowadzić do kolizji. Korzystanie tylko z przedniego lub tylko z tylnego hamulca może spowodować poślizg i utratę kontroli nad pojazdem.

Używaj równomiernie i jednocześnie obydwu hamulców.

▲ OSTRZEŻENIE

Hamowanie podczas zakręcania może być ryzykowne, bez względu czy motocykl posiada układ ABS. ABS nie kontroluje uślizgu bocznego koła, który może powstać podczas takiego manewru. Może to doprowadzić do utraty panowania nad pojazdem.

Przed rozpoczęciem manewru skręcania wyhamuj odpowiednio jadąc na wprost. Unikniesz ryzykownego manewru hamowania na zakręcie.

▲ OSTRZEŻENIE

Niewłaściwa ocena sytuacji na drodze jadąc pojazdem wyposażonym w ABS może doprowadzić do zagrożenia. ABS nie poprawi nawierzchni, złej decyzji, czy niewłaściwego użycia hamulców.

Pamiętaj, że ABS nie skompensuje niewłaściwej decyzji, nieprawidłowej techniki hamowania lub potrzeby zwolnienia na drodze o złej nawierzchni lub w złych warunkach pogodowych. Jeździj rozsądnie i nie szybciej niż pozwalają warunki drogowe.

Jak działa układ ABS

ABS kontroluje elektronicznie ciśnienie w układzie hamulcowym. Komputer monitoruje prędkość obrotową kół. Jeśli wykryje, że hamowane koło zwalnia gwałtownie, wskazując na możliwość poślizgu, komputer zmniejsza ciśnienie w układzie hamulcowym eliminując ryzyko zablokowania koła. ABS działa automatycznie, zatem nie potrzebujesz żadnej specjalnej techniki hamowania. Po prostu naciśnij dźwignie przedniego i tylnego hamulca tak mocno jak wymaga tego sytuacja na drodze (bez konieczności „pompowania”). Po włączeniu układu ABS pulsowanie dźwigni jest zjawiskiem normalnym.

Niezalecane opony mogą zmieniać prędkość kół i wprowadzać zakłócenia do pracy układu ABS.

ABS nie działa przy bardzo niskiej prędkości, niższej niż 8 km/h oraz przy rozładowanym akumulatorze.

Zatrzymanie i parkowanie

1. Zmniejsz obroty silnika i zamknij przepustnicę.
2. Użyj jednocześnie i równomiernie przedniego i tylnego hamulca.
3. Przy zmniejszeniu prędkości zredukuj biegi.
4. Krótko przed zatrzymaniem motocykla wrzuć bieg neutralny. Wrzucenie biegu neutralnego zostanie potwierdzone przez zieloną kontrolkę luzu.

⚠ OSTRZEŻENIE

Niedoświadczeni kierowcy mają tendencję do niepełnego korzystania z przedniego hamulca. To może wydłużyć drogę hamowania i prowadzić do kolizji. Korzystanie tylko z przedniego lub tylko z tylnego hamulca może spowodować poślizg i utratę kontroli nad pojazdem.

Używaj równomiernie i jednocześnie obydwu hamulców.

⚠ OSTRZEŻENIE

Gwałtowne hamowanie w momencie zakręcania spowoduje poślizg i utratę kontroli nad motocyklem.

Rozpocznij hamowanie przed rozpoczęciem zakręcania.

⚠ OSTRZEŻENIE

Na mokrej lub śliskiej nawierzchni oraz na zakrętach, hamulców należy używać ostrożnie. Nagłe hamowanie w tych warunkach jest szczególnie niebezpieczne.

Na śliskich i nieregularnych nawierzchniach hamuj zawsze łagodnie i z wycuciem.

⚠ OSTRZEŻENIE

Zbyt bliska jazda za poprzedzającym pojazdem grozi kolizją. Wraz ze wzrostem szybkości motocykla jego droga hamowania wydłuża się.

Zachowuj zawsze bezpieczny odstęp od pojazdu jadącego przed tobą.

⚠️ OSTRZEŻENIE

Gwałtowne hamowanie i zredukowanie biegu może niekorzystnie wpłynąć na stabilność, spowodować uślizg i wywrotkę.

Unikaj niepotrzebnego gwałtownego hamowania i redukcji biegów. Szczególna uwaga wymagana jest podczas jazdy i pochylenia motocykla po śliskich i złej jakości drogach.

⚠️ OSTRZEŻENIE

Ciągłe hamowanie przez długi czas może doprowadzić do przegrzania hamulców i zmniejszenia skuteczności ich działania, co może skutkować wypadkiem.

Zbliżając się do zjazdu, odpowiednio zwolnij.

UWAGA

Utrzymywanie motocykla nieruchomo na pochyłości za pośrednictwem manetki gazu i sprzęgła doprowadzi do uszkodzenia sprzęgła motocykla.

Do utrzymania motocykla nieruchomo na pochyłości używaj hamulców.

5. Zaparkuj motocykl na twardej, płaskiej powierzchni tak, aby nie przewrócił się.

⚠️ PRZESTROGA

Goący tłumik może spowodować poważne oparzenia. Jeszcze jakiś czas po wyłączeniu silnika, tłumik jest wystarczająco gorący, aby spowodować oparzenie po dotknięciu.

Parkuj motocykl tak, by piesi i dzieci nie mogły dotknąć gorącego wydechu.

WSKAZÓWKA: Jeżeli motocykl ma być zaparkowany na wzniesieniu i postawiony na nóżce bocznej, należy pamiętać, aby skierować przód motocykla w kierunku szczytu wzniesienia, gdyż w przeciwnym razie nóżka boczna jednoślada może się złożyć. Zaleca się pozostawianie pojazdu na 1 biegu. Przed uruchomieniem silnika włącz ponownie bieg neutralny.

6. Przełącz włącznik zapłonu do pozycji „OFF”.
7. Skręć kierownicę maksymalnie w lewo i zablokuj.
8. Wyjmij kluczyk ze stacyjki.

WSKAZÓWKA: Jeśli zakładasz dodatkowe zabezpieczenie przeciwkradzieżowe takie jak U-lock, czy Disc-lock, nie zapomnij o jego zdjęciu przed ruszeniem.

PRZEGLĄDY OKRESOWE

PLAN PRZEGLĄDÓW	6-2
ZESTAW NARZĘDZI	6-5
UNOSZENIE ZBIORNIKA PALIWA	6-5
PUNKTY SMAROWANIA MOTOCYKLA	6-8
AKUMULATOR	6-9
FILTR POWIETRZA	6-12
ŚWIECE ZAPŁONOWE	6-15
PRZEWÓD PALIWOWY	6-18
OLEJ SILNIKOWY	6-19
KONTROLA WOLNYCH OBROTÓW	6-23
LUZ LINKI GAZU	6-24
SPRZĘGŁO	6-25
PŁYN CHŁODZĄCY	6-26
ŁAŃCUCH NAPĘDOWY	6-27
HAMULCE	6-31
OPONY	6-36
NÓŻKA BOCZNA / SYSTEM WYŁĄCZANIA ZAPŁONU	6-40
DEMONTAŻ KOŁA PRZEDNIEGO	6-41
DEMONTAŻ KOŁA TYLNEGO	6-43
WYMIANA ŻARÓWEK	6-46
BEZPIECZNIKI	6-50
KATALIZATOR	6-52
ZŁĄCZE DIAGNOSTYCZNE	6-53

PLAN PRZEGLĄDÓW

Tabela przeglądów wskazuje odstępy między przeglądami w kilometrach i miesiącach. Na koniec każdego z interwałów, zgodnie z instrukcją dokonaj niezbędnego przeglądu, kontroli czy smarowania. Jeżeli motocykl jest używany w trudnych warunkach, często jeździ w kurzu lub z ekstremalnym wykorzystaniem osiągniętych czynności te powinny być przeprowadzane częściej. O tym, jak często w takich przypadkach należy przeprowadzać inspekcje motocykla, poinformuje Państwa indywidualnie autoryzowany dealer SUZUKI. Komponenty układu kierowniczego, zawiesznień, czy kół jezdnych są kluczowymi elementami wymagającymi specjalnej i troskliwej opieki serwisowej. Najlepszą gwarancją bezpieczeństwa będzie zatem regularna kontrola u autoryzowanego dealera Suzuki.

▲ OSTRZEŻENIE

Nieprawidłowo wykonany przegląd lub zaniechanie pewnych czynności przeglądowych może prowadzić do wypadku.

Utrzymuj motocykl w dobrym stanie. Zwróć się do swojego dealera Suzuki o wykonanie czynności przeglądowych oznaczonych gwiazdką (*). Inne prace, które nie są w ten sposób zaznaczone mogą być wykonywane przez osoby posiadające doświadczenie mechaniczne, na podstawie wskazówek zawartych w instrukcji obsługi. W przypadku wątpliwości powstałych w czasie dokonywania przeglądu czy też obsługi okresowej, zwróć się do dealera Suzuki i zleć mu wykonanie przeglądu/obsługi okresowej.

▲ OSTRZEŻENIE

Spaliny zawierają tlenek węgla. Trujący, bezwonny i bezbarwny gaz. Wdychanie tlenu węgla prowadzi do śmierci lub ciężkich obrażeń.

Nigdy nie uruchamiaj silnika w zamkniętych pomieszczeniach lub o słabej wentylacji.

UWAGA

Obsługa elektrycznych komponentów z włączoną stacyjką może ze względu na zwarcie doprowadzić do ich uszkodzenia.

Aby uniknąć tego rodzaju uszkodzeń przed czynnościami obsługowymi dotyczącymi części elektrycznych motocykla wyłączaj stacyjkę.

UWAGA

Stosowanie nieoryginalnych części zamiennych spowodować może szybsze zużycie motocykla i skrócenie okresu eksploatacji.

Przy wymianie części w motocyklu korzystaj z oryginalnych części zamiennych Suzuki.

WSKAZÓWKA: Plan przeglądów i obsługi okresowej określa minimalne wymagania dotyczące przeglądów. Jeżeli motocykl używany jest w ciężkich warunkach, przeglądy powinny być dokonywane częściej niż wynika to z planu przeglądów. W przypadku jakichkolwiek wątpliwości, co do terminów przeglądów i obsługi okresowej, należy skontaktować się z autoryzowanym punktem dealerskim lub serwisowym Suzuki.

PLAN PRZEGLĄDÓW

Uwaga: Czynności te powinny być przeprowadzane według stanu licznika kilometrów lub też po upływie określonego czasu - w zależności od tego, co wcześniej nastąpi.

Element	Przedział	2	12	24	36	48
	miesiące km	1000	12000	24000	36000	48000
Wkład filtra powietrza (☞ 6-12)		-	I	I	R	I
* Śruby i nakrętki układu wydechowego		T	T	T	T	T
* Luz zaworowy		Kontroluj co 24000 km				
Świece zapłonowe (☞ 6-15)		-	R	R	R	R
Przewód paliwowy (☞ 6-18)		-	I	I	I	I
		*Wymiana co 4 lata				
* System kontroli pochłaniania par paliwa (jeśli występuje)		-	-	I	-	I
Olej silnikowy (☞ 6-19)		R	R	R	R	R
Filtr oleju silnikowego (☞ 6-19)		R	-	R	-	R
Luz linki gazu (☞ 6-24)		I	I	I	I	I
* Synchronizacja przepustnic		-	I	I	I	I
* System PAIR (jeśli występuje)		-	-	I	-	I
* Płyn chłodzący (☞ 6-26)	„SUZUKI SUPER LONG LIFE COOLANT” (niebieski)	-	-	-	-	R
	„SUZUKI LONG LIFE COOLANT” (zielony) lub inny płyn chłodzący	-	-	R	-	R
Przewody układu chłodzenia (☞ 6-27)		-	I	I	I	I
Luz linki sprzęgła (☞ 6-25)		-	I	I	I	I
Łańcuch napędowy (☞ 6-27)		I	I	I	I	I
		Czyść i smaruj co 1000 km				
* Hamulce (☞ 6-31)		I	I	I	I	I
Płyn hamulcowy (☞ 6-32)		Kontroluj każdego roku lub co 6000 km *Wymiana co 2 lata				
Przewód hamulcowy (☞ 6-32)		-	I	I	I	I
		*Wymiana co 4 lata				
Opony (☞ 6-36)		-	I	I	I	I
* Układ kierowniczy		I	I	I	I	I
* Zawieszenie przednie (☞ 2-29)		-	I	I	I	I
* Zawieszenie tylne (☞ 2-30)		-	I	I	I	I
* Śruby konstrukcyjne ramy		T	T	T	T	T
Smarowanie (☞ 6-8)		Smaruj co 1000 km				

WSKAZÓWKA: I - przegląd i czyszczenie, regulacja, wymiana lub smarowanie - w zależności od potrzeb; R - wymiana; T - dokręcanie

ZESTAW NARZĘDZI

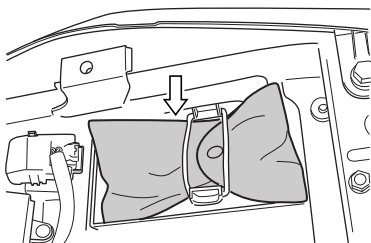

Motocykl wyposażony jest w zestaw narzędzi umieszczony pod siedziskiem.

UNOSZENIE ZBIORNIKA PALIWA

1. Ustaw motocykl na nóżce bocznej.
2. Zgodnie z rozdziałem „ZAMEK SIEDZISKA” zdemontuj siedzisko.

DO UŻYTKU WEWNĘTRZNEGO

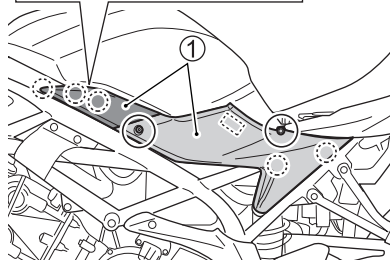
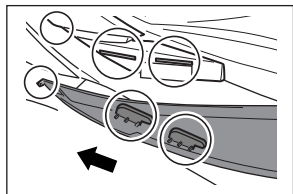

(SV650)

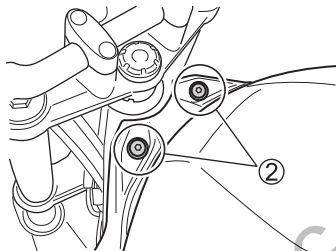

(SV650)

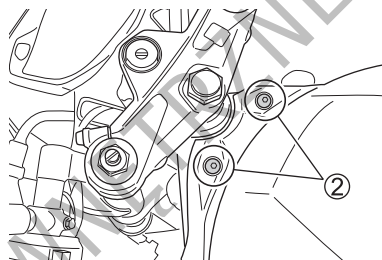

(SV650X)

4. Odkręć śruby ②.

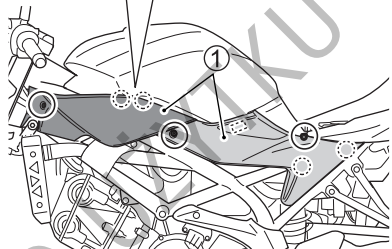
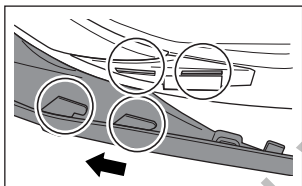

(SV650X)

3. Odkręć śruby i rozepnij spinki.
Odczep i zdemontuj prawą i lewą
osłonę ramy ①.

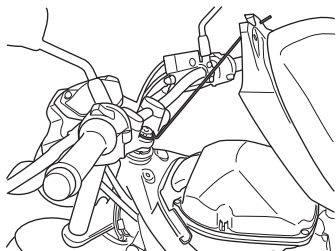

(SV650)

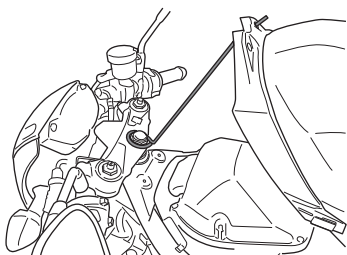

(SV650X)

5. Unieś przednią część zbiornika i zablokuj pręt w takiej pozycji. Zakończoną kołem część pręta nałóż na nakrętkę górnej półki.

WSKAZÓWKA: Podpórkę zbiornika paliwa można zamówić u twojego dealera Suzuki. Nr katalogowy podpórki zbiornika paliwa 44560-23H00.

⚠ OSTRZEŻENIE

Jeśli unosisz pełen zbiornik paliwa, może ono wyciec przez korek wlewu paliwa stwarzając zagrożenie.

Przed podnoszeniem zbiornika paliwa zmniejsz ilość paliwa do mniej niż $\frac{1}{4}$ pojemności zbiornika paliwa. Przy mniej niż $\frac{1}{4}$ zbiornika paliwa kontrolka poziomu paliwa będzie migać lub świecić światłem ciągłym.

PUNKTY SMAROWANIA MOTOCYKLA

Prawidłowe smarowanie współpracujących części jest ważne dla zapewnienia sprawności motocykla, długiej eksploatacji i bezpieczeństwa jazdy. Godne polecenia jest smarowanie motocykla po jeździe w deszczu, po długiej podróży, czy po myciu wodą. Główne miejsca, które należy smarować pokazane są poniżej.

UWAGA

Smarowanie włączników może je uszkodzić.

Nie używaj smaru i oleju do konserwacji włączników.

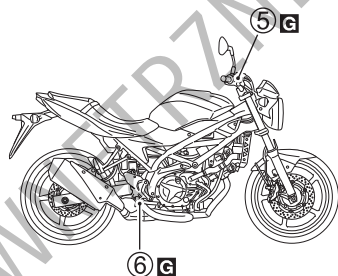
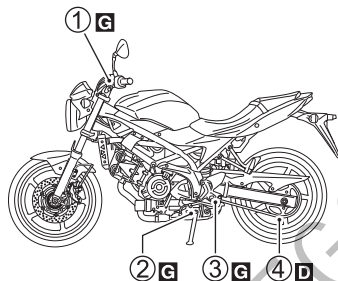

- G** Smar
D Spray do łańcucha

- ① Uchwyt dźwigni sprzęgła
- ② Przegub nóżki bocznej i punkty mocowania sprężyny
- ③ Oś dźwigni zmiany biegów i oś podnóżka
- ④ Łańcuch napędowy
- ⑤ Uchwyt dźwigni hamulca
- ⑥ Oś pedału hamulca i oś podnóżka

AKUMULATOR

Zastosowany akumulator jest typu szczelnego i nie wymaga obsługi. Twój dealer Suzuki powinien okresowo kontrolować stan naładowania akumulatora.

WSKAZÓWKA:

- *Do ładowania szczelnie zamykanych akumulatorów stosuj ładowarki przeznaczone do tego typu akumulatorów.*
- *Jeśli nie jesteś w stanie naładować akumulatora skonsultuj się z twoim autoryzowanym dealerem Suzuki.*

⚠ OSTRZEŻENIE

Akumulator, jego zaciski i związane z nim akcesoria zawierają ołów i jego pochodne. Ołów jest szkodliwy dla zdrowia, jeśli przedostanie się do układu krwionośnego.

Umyj dokładnie ręce, jeśli dotykałeś jakichkolwiek elementów związanych z ołowiem.

⚠ OSTRZEŻENIE

Rozcieńczony kwas siarkowy z akumulatora może prowadzić do uszkodzenia wzroku lub ciężkich oparzeń.

Stosuj prawidłową ochronę oczu i rękawice ochronne. W przypadku kontaktu z kwasem lub jego roztworem przemyj natychmiast oczy i skórę pod bieżącą wodą i skorzystaj z opieki medycznej. Akumulatory przechowuj w miejscu niedostępnym dla dzieci.

⚠ OSTRZEŻENIE

Akumulator produkuje palny gaz - wodór, który może eksplodować przy kontakcie z ogniem lub iskrzeniem.

Trzymaj akumulator z dala od źródeł ognia. Nie pal tytoniu w pobliżu akumulatora.

⚠ OSTRZEŻENIE

Przecieranie akumulatora suchą szmatką może, ze względu na powstające statyczne wyładowania doprowadzić do pożaru.

Aby uniknąć powstawania wyładowań elektrostatycznych wycieraj akumulator lekko zwilżoną szmatką.

UWAGA

Przekroczenie dopuszczalnego prądu ładowania akumulatora skróci jego okres użytkowania.

Nigdy nie przekraczaj zalecanego prądu ładowania akumulatora.

DEMONTAŻ AKUMULATORA

Aby wymontować akumulator postępuj zgodnie z poniższą procedurą:

1. Ustaw motocykl na nóżce bocznej.
2. Zgodnie z rozdziałem „ZAMEK SIEDZISKA” zdemontuj siedzisko.

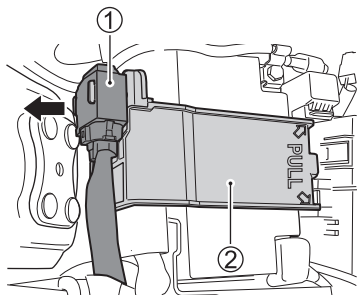

3. Zdemontuj czujnik odcięcia paliwa ① z uchwyty akumulatora ②.

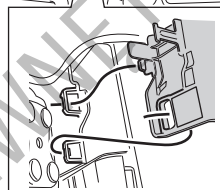
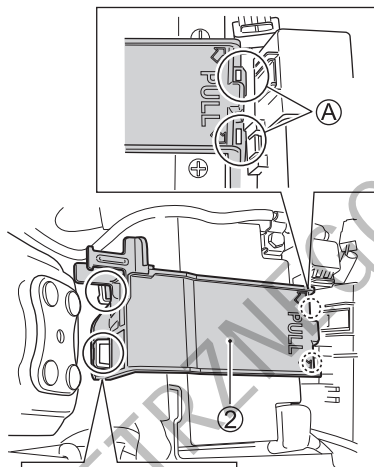

4. Rozłącz zaczepty uchwyty akumulatora ①. Zdemontuj uchwyt akumulatora ②.

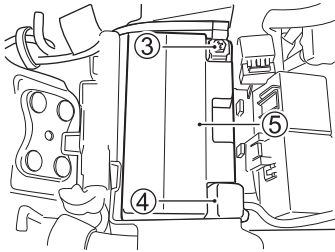

5. Rozłącz klemę ujemną ③.
6. Zdemontuj pokrywę. Rozłącz zacisk dodatni (+) ④.
7. Wyciągnij akumulator ⑤.

Aby zamontować akumulator:

1. Zamontuj akumulator w odwrotnej kolejności.
2. Klemy akumulatora dokręć pewnie.

⚠ OSTRZEŻENIE

Akumulatory zawierają toksyczne substancje włączając w to kwas siarkowy i ołów. Są one szkodliwe zarówno dla środowiska naturalnego jak i dla zdrowia człowieka.

Zużyty akumulator musi zostać zełomowany lub przekazany do odzysku zgodnie z lokalnym prawem. Akumulatora nie wolno wyrzucić do domowego kontenera na śmieci. Podczas wyjmowania akumulatora z motocykla nie przewracaj go, gdyż z akumulatora może wylać się kwas siarkowy i doprowadzić do obrażeń twojego ciała.

UWAGA

Zamiana przewodów akumulatora doprowadzi do uszkodzenia systemu ładowania oraz akumulatora.

Zawsze podłączaj czerwony przewód do (+) zacisku dodatniego akumulatora, a czarny (lub czarny z białymi paskami) przewód do (-) zacisku ujemnego.

WSKAZÓWKA:

- Przy wymianie akumulatora zastosuj ten sam Typ baterii MF.
- Jeśli motocykl nie jest używany przez dłuższy czas, doładowywuj akumulator raz w miesiącu.



Symbol przekreślonego kosza na śmieci **A** umieszczony na akumulatorze oznacza, iż zużyty akumulator powinien zostać zutylizowany niezależnie od standardowych śmieci domowych.

Chemiczny symbol „Pb” **B** wskazuje, iż akumulator zawiera więcej niż 0,004% ołowiu.

Zapewniając prawidłowe wycofanie zużytego akumulatora pomagasz zapobiegać negatywnym konsekwencjom dla środowiska i zdrowia ludzkiego, które nastąpiłyby przy nieprawidłowym złomowaniu zużytych akumulatorów. Recykling materiałów wspomaga zachowanie środowiska naturalnego. Szczegółowe informacje dotyczące odbioru zużytego akumulatora, uzyskasz u swojego dealera Suzuki.

FILTR POWIETRZA

Jeśli filtr powietrza jest zanieczyszczony i zmniejsza się jego przepuszczalność, to pogorszy to osiągi pojazdu i spowoduje wzrost zużycia paliwa. Jeśli używasz motocykla w normalnych warunkach kontroluj filtr powietrza zgodnie z tabelą przeglądów. W przypadkach, gdy motocykl jest eksploatowany w ciężkich warunkach – (np.: jazda w kurzu) czyszczenie lub wymiana wkładu filtra powietrza powinna być dokonywana częściej niż to wynika z harmonogramu przeglądów. Aby zdemonstrować i skontrolować filtr powietrza postępuj zgodnie z poniższą procedurą.

▲ OSTRZEŻENIE

Uruchamianie silnika bez wkładu filtra powietrza stwarza zagrożenie. Może dojść do cofnięcia się płomienia z silnika i w konsekwencji do zapalenia się motocykla. Przy pracy silnika bez wkładu filtrującego zanieczyszczenia mogą przedostać się do cylindra i doprowadzić do poważnego uszkodzenia silnika.

Nigdy nie należy uruchamiać silnika, gdy wkład filtra powietrza nie jest poprawnie zainstalowany.

UWAGA

Zaniechanie regularnej kontroli filtra powietrza, zwłaszcza, kiedy motocykl jest brudny, zakurzony lub mokry może doprowadzić do uszkodzenia twojego motocykla. W takich warunkach może dojść do zatkania filtra powietrza i w rezultacie do uszkodzenia silnika.

Po jeździe w trudnych warunkach zawsze kontroluj wkład filtrujący. Wyczyść lub wymień wkład, jeśli zajdzie taka konieczność. Obudowę i wkład filtra należy wyczyścić niezwłocznie po tym, jak woda dostanie się do wnętrza obudowy.

1. Unieś zbiornik paliwa zgodnie z rozdziałem „UNOSZENIE ZBIORNIKA PALIWA”.

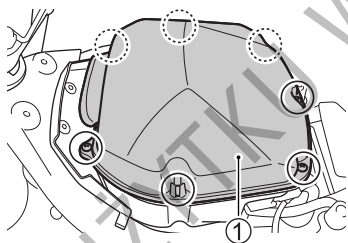

2. Wykręć siedem śrub.
3. Zdejmij pokrywę filtra powietrza ①.

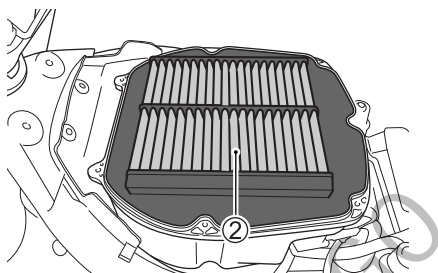

4. Wymij wkład filtrujący ②.

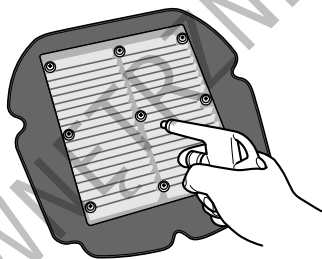

5. Przy pomocy sprężonego powietrza ostrożnie przedmuchaaj element filtrujący.

WSKAZÓWKA: Wkład filtra powietrza należy przedmuchiwać tylko od strony siatki. Czyszczenie sprężonym powietrzem do wewnątrz spowoduje wciśnięcie zanieczyszczeń w pory filtra i zarazem pogorszenie jego własności.

6. Zamontuj wyczyszczony lub nowy wkład filtra powietrza w odwrotnej kolejności niż to zostało opisane w przypadku demontażu. Upewnij się, że wkład został poprawnie zainstalowany i sprawdź szczelność jego zamknięcia.

UWAGA

Montaż rozdartego wkładu filtrującego grozi przedostaniem się zanieczyszczeń do silnika i jego uszkodzeniem.

W przypadku stwierdzenia uszkodzeń wymień wkład na nowy. Uważnie sprawdź stan elementu filtrującego.

UWAGA

Nieprawidłowy montaż wkładu filtrującego grozi przedostaniem się zanieczyszczeń do silnika. Spowoduje to uszkodzenie silnika.

Upewnij się, że wkład filtrujący został prawidłowo zamontowany.

WSKAZÓWKA: *Zachowaj ostrożność przy myciu motocykla. Nie należy wlewać wody do filtra powietrza.*

Zamontuj ponownie zbiornik paliwa.

WSKAZÓWKA: *Przed montażem zbiornika paliwa upewnij się, że przewody spustowe i odpowietrzające zbiornika nie są zagięte.*

Korek spustowy filtra powietrza

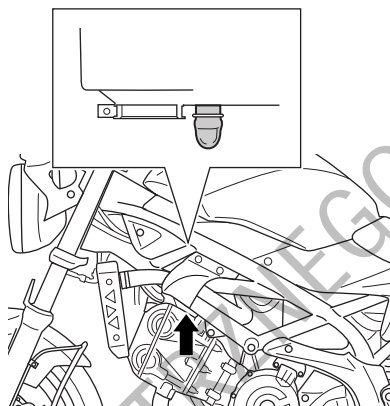

Przy przeglądach okresowych zdejmij korek spustowy i spuść nagromadzoną wodę oraz olej. Korek spustowy znajduje się w dolnej części obudowy filtra powietrza.

ŚWIECE ZAPŁONOWE

DEMONTAŻ

Aby wymontować świece zapłonowe postępuj zgodnie z poniższą procedurą:

▲ PRZESTROGA

Gorąca chłodnica i gorący silnik mogą Cię oparzyć.

Zaczekaj z rozpoczęciem pracy, aż chłodnica i silnik ostudzą się na tyle, byś mógł je dotknąć gołymi rękami.

Przód

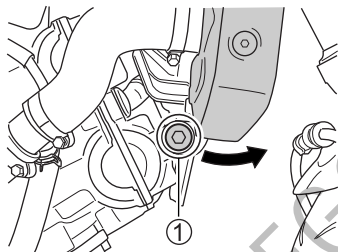

1. Odkręć śrubę ①. Pociągnij dolną część chłodnicy do przodu.

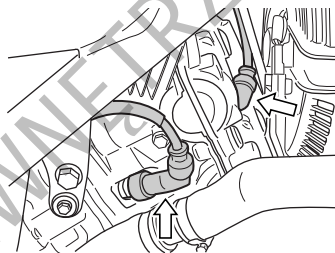

2. Zdejmij nasadki świec zapłonowych.
3. Odkręć świece zapłonowe przy użyciu klucza do świec.

WSKAZÓWKA: Bądź ostrożny. Nie uszkodz żeberek chłodnicy.

Tył

1. Unieś zbiornik paliwa zgodnie z rozdziałem „UNOSZENIE ZBIORNIKA PALIWA”.

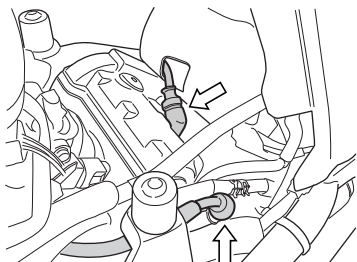

2. Zdejmij nasadki świec zapłonowych.
3. Odkręć świece zapłonowe przy użyciu klucza do świec.

WSKAZÓWKA: Przy trudnym demontażu nasadki świecy podważ ją śrubokrętem lub przetyczką. Nie ciągnij za przewód wysokiego napięcia.

UWAGA

Przez otwór po wykręconej świecy do silnika mogą przedostać się zanieczyszczenia.

Po wykręceniu świecy zakryj czystą szmatką otwór w głowicy silnika.

KONTROLA I CZYSZCZENIE ŚWIEC ZAPŁONOWYCH

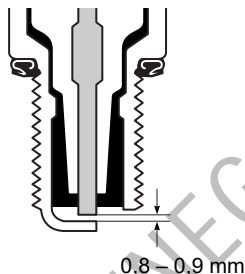

Odstęp elektrod należy ustawić za pomocą szczelinomierza na 0,8 - 0,9 mm.

Zanim osad zostanie usunięty należy dokładnie przyjrzeć się zabarwieniu świecy. Rodzaj zabarwienia świadczy o przydatności świecy do danych warunków pracy. Normalna świeca powinna mieć kolor jasnobrązowy. Jeśli elektrody świecy mają kolor bardzo jasny bądź są nadtopione świadczy to o zbyt wysokiej temperaturze ich pracy. Należy wówczas wymienić świecę na zimniejszą.

UWAGA

Zastosowanie nieodpowiedniego typu świecy wpłynie niekorzystnie na pracę silnika, wręcz może doprowadzić do zniszczenia silnika. W tym przypadku uszkodzenie nie będzie objęte gwarancją.

Suzuki zaleca stosowanie podanych poniżej typów świec zapłonowych lub ich odpowiedników. Gdy masz wątpliwości, jaką świecę zastosować skonsultuj się z autoryzowanym serwisem Suzuki.

NGK	DENSO	UWAGI
CR7EIA-9	IU22D	Jeśli standardowa świeca ma skłonność do zimnej pracy.
CR8EIA-9	IU24D	Standardowa świeca
CR9EIA-9	IU27D	Jeśli standardowa świeca ma skłonność do gorącej pracy.

WSKAZÓWKA: Aby wyeliminować możliwość zakłóceń w pracy urządzeń elektronicznych motocykl ten wyposażony jest w świece zapłonowe z rezystorem. Zastosowanie innych świec spowodować może nieprawidłową pracę elektronicznych komponentów pojazdu oraz spadek osiągnięć. Należy używać wyłącznie rekomendowanych świec zapłonowych.

UWAGA

Nieprawidłowy montaż świecy zapłonowej doprowadzić może do uszkodzenia motocykla. Zbyt mocne dokręcenie świecy grozi uszkodzeniem aluminiowego gwintu głowicy cylindra.

Ostrożnie wkręć świecę ręką, aż do momentu, gdy natrafisz na opór. Następnie dokręć świecę za pomocą klucza o: 1/2 obrotu w przypadku świecy nowej lub o 1/8 obrotu - w przypadku świecy, która po oczyszczeniu jest użyta ponownie.

UWAGA

Przez otwór po wykręconej świecy do silnika mogą przedostać się zanieczyszczenia.

Po wykręceniu świecy zakryj czystą szmatką otwór w głowicy silnika.

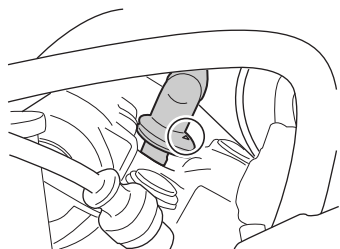

WSKAZÓWKA: Przy montażu nasadek świec ustaw strzałki na nasadce w kierunku układu wylotowego.

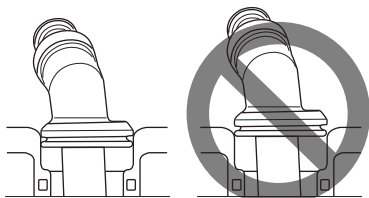

WSKAZÓWKA: Wciśnij nasadki świec do oporu.

Zamontuj ponownie chłodnice i dokręć prawidłowo śruby mocujące.

Zamontuj ponownie zbiornik paliwa.

WSKAZÓWKA: Przed montażem zbiornika paliwa upewnij się, że przewody spustowe i odpowietrzające zbiornika nie są zagięte.

PRZEWÓD PALIWOWY

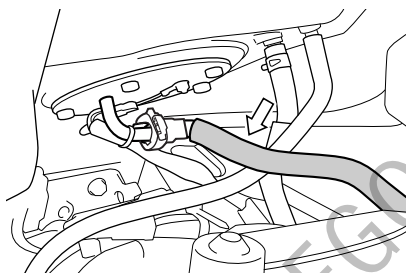

Przewód paliwowy należy kontrolować pod kątem szczelności i uszkodzeń. Przy stwierdzeniu jakiegokolwiek nieprawidłowości przewód należy wymienić na nowy.

OLEJ SILNIKOWY

Żywotność silnika zależy także w dużej mierze od jakości i regularnej wymiany oleju silnikowego. Codzienna kontrola poziomu oleju i regularna wymiana należą do najważniejszych prac przeglądowych.

KONTROLA POZIOMU OLEJU SILNIKOWEGO

Przy sprawdzaniu poziomu oleju należy postępować w następujący sposób:

1. Uruchom silnik na trzy minuty.
2. Wyłącz silnik i odczekaj trzy minuty.

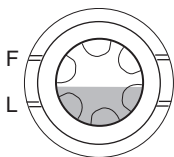

3. Ustaw prosto motocykl i skontroluj poziom oleju w okienku kontrolnym umieszczonym z prawej strony silnika.

UWAGA

Uruchamianie silnika ze zbyt małym lub zbyt dużym poziomem oleju silnikowego doprowadzić może do uszkodzenia silnika.

Ustaw motocykl na płaskim podłożu. Przed każdym użyciem motocykla kontroluj poziom oleju silnikowego w okienku kontrolnym. Upewnij się, że poziom oleju znajduje się powyżej oznaczenia „L” (niski) i nie wyżej niż „F” (pełny).

WYMIANA OLEJU SILNIKOWEGO I FILTRA OLEJU

Olej silnikowy i filtr oleju należy wymieniać zgodnie z grafikiem przeglądów. Aby olej mógł całkowicie wyciec, powinien być spuszcany przy ciepłym silniku. Procedura wymiany oleju jest następująca:

1. Ustaw motocykl na nóżce bocznej.

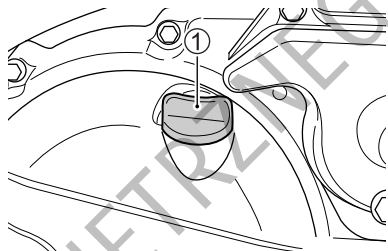

2. Odkręć korek wlewu oleju ①.

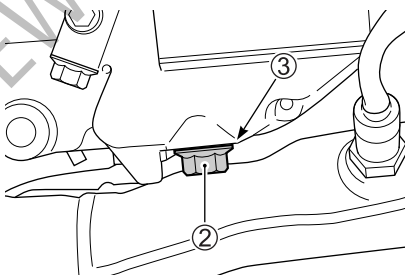

3. Odkręć umieszczoną w dolnej części miski olejowej śrubę spustową oleju ② wraz z uszczelką ③ i spuść do stosownego pojemnika olej silnikowy.

▲ PRZESTROGA

Gorący olej silnikowy oraz rura wydechowa mogą cię oparzyć.

Zaczekaj, aż korek spustowy oleju i rura wydechowa ostygną na tyle, byś mógł dotknąć ich gołą ręką.

▲ OSTRZEŻENIE

Dzieci i zwierzęta mogą się zatrucić połykając olej lub jego związki. Wielokrotny i długotrwały kontakt ze użytym olejem prowadzi może do raka skóry. Nawet krótkotrwały kontakt z olejem prowadzi może do podrażnienia skóry.

Oleje należy trzymać z dala od dzieci i zwierząt. Przy wymianie oleju należy stosować ubranie ochronne z długim rękawem i wodoodporne rękawice (np. do zmywania naczyń). Miejsca na ciele zabrudzone olejem należy dokładnie umyć mydłem. Zabrudzone olejem odzież i tekstylia wymagają wyprania. Zużyty olej oraz filtr oleju należy w odpowiedni sposób zutylizować.

UWAGA

Uruchamianie silnika podczas spuszczenia oleju prowadzi będzie do zerwania filmu olejowego i uszkodzenia silnika.

Podczas wymiany oleju nie korzystaj z przycisku rozrusznika elektrycznego.

WSKAZÓWKA:

- Zużyty olej należy w odpowiedni sposób zutylizować.
- Przed rozpoczęciem prac upewnij się, że zarówno filtr, jak i jego bezpośrednie otoczenie nie są pokryte kurzem, błotem lub innymi zanieczyszczeniami.

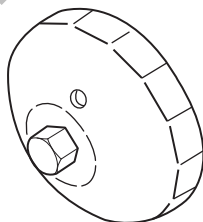

Dostępny u dealera Suzuki
Klucz do filtra oleju (Nr kat. 09915-40620)

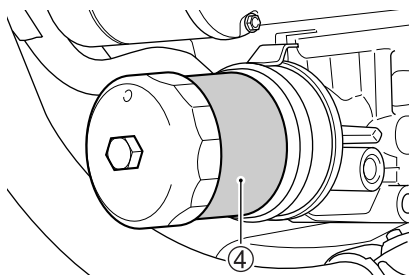

4. Filtr oleju ④ odkręć przy pomocy nasadowego klucza Suzuki lub klucza „opaskowego” o odpowiedniej średnicy.

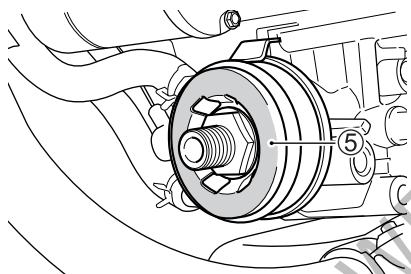

5. Miejsce przylegania filtra w silniku ⑤, w które zostanie wstawiony nowy filtr przetrzyj czystą szmatką.

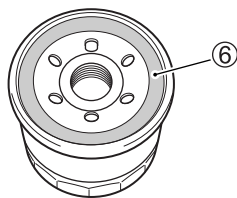

6. Zwiż uszczelkę gumową nowego filtra oleju ⑥ odrobiną oleju silnikowego.
7. Dokręć ręką nowy filtr oleju, aż do zetknięcia uszczelki filtra z blokiem silnika (do momentu, w którym wyczuwalny będzie lekki opór).

UWAGA

Zastosowanie filtra oleju o nieprawidłowej konstrukcji lub specyfikacji gwintu doprowadzić może do wycieków oleju i uszkodzenia silnika.

Upewnij się, że do wymiany oleju zastosowano oryginalny filtr oleju Suzuki przewidziany do twojego motocykla.

WSKAZÓWKA: W celu właściwego dokręcenia filtra oleju ważne jest dokładne ustalenie pozycji, w której uszczelka filtra zaczyna stykać się z powierzchnią silnika.

Zaznacz punkt odniesienia

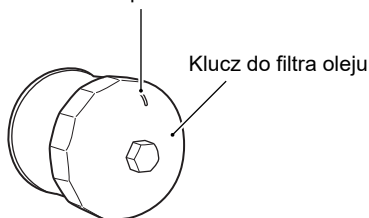

W miejscu, gdy uszczelka filtra styka się z powierzchnią montażową.

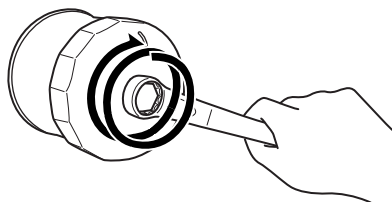

Dokręć dwa obroty lub ze specyfikowanym momentem.

8. Zaznacz górny punkt na nasadkowym kluczu do filtra oleju lub na filtrze oleju. Przy pomocy klucza do filtra oleju dokręć filtr o dwa obroty lub z przewidzianym momentem.

Moment dokręcenia filtra oleju:
20 Nm (2,0 kGm)

9. Uszczelkę śruby spustowej ③ wymień na nową. Wkręć ponownie śrubę spustową ② zaopatrzoną w nową uszczelkę ③. Kluczem dynamometrycznym dokręć śrubę spustową. Wlej 2750 ml nowego oleju i zakręć korek wlewowy. Pamiętaj o stosowaniu właściwego oleju silnikowego, zgodnie z zaleceniami rozdziału „ZALECANE RODZAJE PALIWA, OLEJU I PŁYNU CHŁODZĄCEGO”.

Moment dokręcenia śruby spustowej:
21 Nm (2,1 kGm)

WSKAZÓWKA: Przy wymianie oleju i pozostawieniu starego filtra oleju niezbędne będzie ok. 2400 ml oleju silnikowego.

UWAGA

Silnik może zostać uszkodzony, gdy zastosujesz olej niezgodny ze specyfikacją Suzuki.

Upewnij się, że zastosowany olej jest zgodny z zaleceniami zawartymi w rozdziale „ZALECANE RODZAJE PALIWA, OLEJU I PŁYNU CHŁODZĄCEGO”.

10. Postaw motocykl na zewnątrz i uruchom silnik. Pozostaw silnik na wolnych obrotach przez 3 minuty.
11. Wyłącz silnik i odczekaj trzy minuty. Sprawdź ponownie poziom oleju silnikowego. Poziom oleju możesz sprawdzić przez okienko kontrolne trzymając motocykl pionowo. Jeżeli poziom oleju znajduje się poniżej linii „L”, to uzupełnij jego poziom do linii „F”. Sprawdź silnik wokół śruby spustowej i filtra oleju pod kątem wycieków.

WSKAZÓWKA: Jeśli nie dysponujesz specjalnym kluczem do odkręcania filtra oleju zleć wymianę filtra autoryzowanemu serwisowi Suzuki.

KONTROLA WOLNYCH OBROTÓW

Skontroluj wolne obroty silnika. Przy silniku rozgrzanym do normalnej temperatury pracy obroty powinny wynosić 1200 – 1400 obr/min.

WSKAZÓWKA: Jeśli obroty nie zawierają się w specyfikowanym zakresie zwróć się do autoryzowanego serwisu Suzuki po pomoc.

LUZ LINKI GAZU

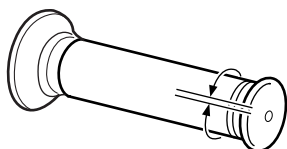
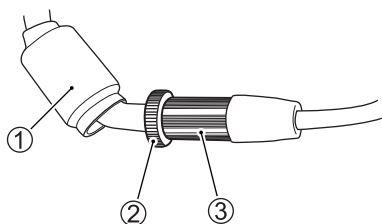

2,0 – 4,0 mm

Regulację przeprowadź następująco:

1. Zsuń gumowy kapturek ①.
2. Poluzuj nakrętkę zabezpieczającą ②.
3. Luz linki ustaw za pomocą śruby regulacyjnej ③ tak, by wynosił on 2,0 - 4,0 mm.
4. Dokręć nakrętkę zabezpieczającą ②.
5. Nasuń ponownie gumową osłonę ① śruby regulacyjnej.

▲ OSTRZEŻENIE

Nieprawidłowy luz linki gazu może powodować nieoczekiwany wzrost obrotów silnika przy skrócenie kierownicy. Może to doprowadzić do utraty panowania i wypadku.

Wyreguluj luz linki gazu tak, by ruch kierownicy nie miał wpływu na obroty silnika.

OSŁONA LINKI GAZU

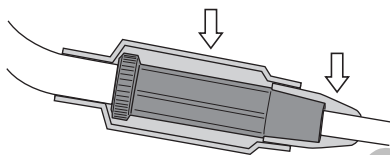

Linka gazu posiada gumowe kapturki. Sprawdź, czy są one prawidłowo założone. Podczas mycia nie polewaj kapturek wodą. Brudne osłony gumowe przetrzyj moką szmatką.

SPRZĘGŁO

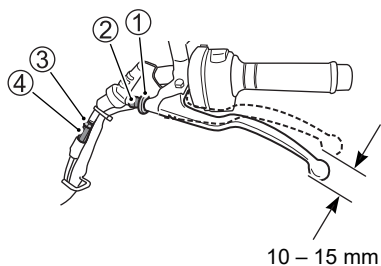

(SV650)

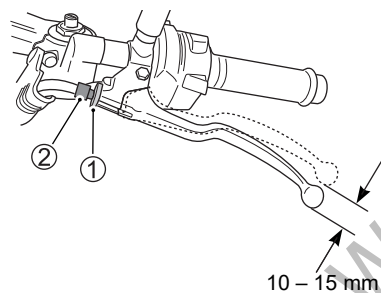

(SV650X)

Przy każdym przeglądzie wyreguluj luz linki sprzęgła przy pomocy śruby regulacyjnej. Luz linki sprzęgła powinien wynosić 10 – 15 mm, przy pomiarze na uchwycie dźwigni sprzęgła, zanim sprzęgło zostanie wysprężone. Jeśli stwierdzisz nieprawidłowy luz dźwigni sprzęgła przeprowadź następującą regulację:

1. Poluzuj nakrętkę zabezpieczającą ①.
2. Śrubę regulacyjną ② wkręć do oporu.
3. Poluzuj nakrętkę zabezpieczającą śruby regulacyjnej ③, śrubą regulacyjną ④ ustaw zgodnie z rysunkiem luz dźwigni sprzęgła 10 – 15 mm.
4. Drobniejsze regulacje przeprowadź przy pomocy śruby regulacyjnej ②.
5. Dokręć ponownie przeciwnakrętki ① oraz ③.

WSKAZÓWKA: Wszelakie inne prace i regulacje sprzęgła powinny być przeprowadzane przez autoryzowany serwis Suzuki.

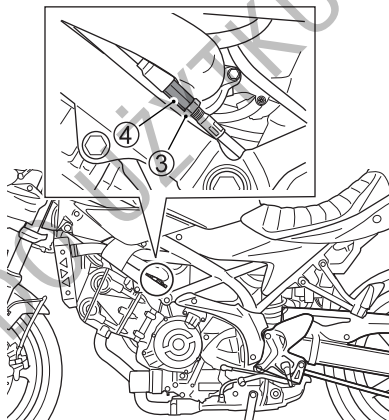

PŁYN CHŁODZĄCY

POZIOM PŁYNU CHŁODZĄCEGO

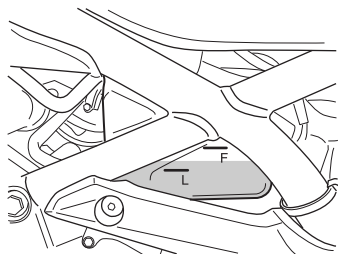

Poziom płynu chłodzącego w zbiorniku wyrównawczym powinien znajdować się zawsze pomiędzy oznaczeniami „F” (full) i „L” (low). Poziom płynu należy sprawdzać przed każdą jazdą przy prosto stojącym motocyklu. Jeżeli poziom płynu znajduje się poniżej oznaczenia „L” uzupełnij w następujący sposób płyn chłodzący zgodnym ze specyfikacją:

1. Unieś zbiornik paliwa zgodnie z rozdziałem „UNOSZENIE ZBIORNIKA PALIWA”.

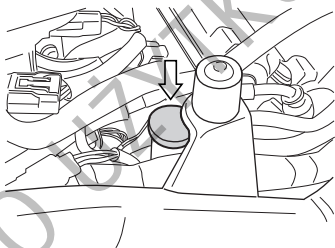

2. Zdejmij korek wlewu i dolej tyle specyfikowanego płynu chłodzącego, aby jego poziom osiągnął oznaczenie „F”. Stosuj się do wskazówek zawartych w rozdziale: „ZALECANE RODZAJE PALIWA, OLEJU I PŁYNU CHŁODZĄCEGO”.

WSKAZÓWKA:

- Poziom płynu chłodzącego sprawdzaj przy zimnym silniku.
- Jeśli zbiorniczek wyrównawczy płynu chłodzącego jest pusty, sprawdź poziom płynu w chłodnicy.

⚠ OSTRZEŻENIE

Płyn chłodzący jest szkodliwy lub trujący przy połknięciu lub wdychaniu. Roztwór płynu chłodzącego może być trujący dla zwierząt.

Nie pij płynu chłodzącego ani jego roztworów. Jeżeli zostanie połknięty, nie wywoływać wymiotów. Należy wówczas jak najszybciej skontaktować się z lekarzem. Unikaj wdychania oparów płynu chłodzącego. Jeśli to nastąpi wyjdź na świeże powietrze. Jeśli płyn dostanie się do oczu wypłucz je niezwłocznie wodą i skonsultuj się z lekarzem. Po kontakcie z płynem chłodzącym umyj dokładnie ręce. Płyn przechowuj w bezpiecznym miejscu z dala od dzieci i zwierząt domowych.

WSKAZÓWKA: Dolewanie wyłącznie wody do płynu chłodzącego zmniejszy efektywność jego działania. Uzupełniaj poziom cieczy chłodzącej przy wykorzystaniu specyfikowanego płynu.

WYMIANA PŁYNU CHŁODZĄCEGO

Płyn należy wymieniać okresowo.

WSKAZÓWKA: Około 1850 ml płynu chłodzącego będzie potrzebne do napełnienia chłodnicy i zbiorniczka.

KONTROLA PRZEWODÓW UKŁADU CHŁODZENIA

Kontroluj przewody układu chłodzenia pod kątem pęknięć, uszkodzeń i wycieków płynu chłodzącego. W przypadku stwierdzenia nieprawidłowości zwróć się do dealera Suzuki o wymianę przewodu na nowy.

ŁAŃCUCH NAPEĐOWY

Motocykl ten posiada łańcuch napędowy z nitowanym głównym ogniwem. W przypadku zużycia polecamy wymianę łańcucha w autoryzowanym serwisie Suzuki.

Przed każdą jazdą należy sprawdzać stan i napięcie łańcucha napędowego. Zawsze postępuj zgodnie z poniższą procedurą kontroli i obsługi łańcucha napędowego.

▲ OSTRZEŻENIE

Jazda z łańcuchem, którego stan budzi zastrzeżenia lub jest nieprawidłowo naciągnięty może doprowadzić do wypadku.

Kontroluj, reguluj i smaruj łańcuch prawidłowo i przed każdą jazdą zgodnie ze wskazówkami podanymi poniżej.

Kontrola łańcucha napędowego

Podczas regularnych przeglądów trzeba sprawdzać łańcuch ze względu na:

- Luźne sworznie
- Uszkodzenia rolek
- Wysuszenie lub skorodowanie ogniw
- Zgniecenie lub zatarcie się ogniw
- Nadmierne zużycie
- Nieprawidłowy naciąg łańcucha

W przypadku wystąpienia jakichkolwiek nieprawidłowości w działaniu łańcucha napędowego należy niezwłocznie (w przypadku, gdy wiesz jak to zrobić) usunąć usterkę. Jeżeli masz wątpliwości - skonsultuj się z autoryzowanym serwisem Suzuki.

Zużycie łańcucha oznacza zwykle również zużycie kół zębatych. Skontroluj zębatki pod kątem:

- Nadmiernego zużycia zębów
- Wyłamania lub uszkodzenia zębów
- Poluzowania śrub zębatek

Jeśli stwierdzisz jeden z powyższych problemów skonsultuj się z autoryzowanym serwisem Suzuki.

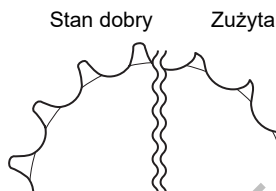

WSKAZÓWKA: Przy zakładaniu nowego łańcucha należy sprawdzić także obydwa koła łańcuchowe pod względem zużycia i w razie konieczności wymienić je.

⚠ OSTRZEŻENIE

Nieprawidłowo wykonana wymiana łańcucha obniża bezpieczeństwo. Niedokładnie zanitowane ogniwo łączące lub źle założona spinka łańcucha mogą rozłączyć się i doprowadzić do wypadku lub poważnego uszkodzenia silnika.

Wymiana łańcucha wymaga zastosowania narzędzia specjalnego oraz wysokiej jakości łańcucha bez spinki. Zwróć się do autoryzowanego serwisu Suzuki o wykonanie tej pracy.

CZYSZCZENIE I SMAROWANIE ŁAŃCUCHA NAPEWÓWEGO

1. Usuń z łańcucha wszelkie zanieczyszczenia. Uważaj, by nie uszkodzić pierścieni uszczelniających.
2. Wyczyść łańcuch środkiem do czyszczenia łańcuchów lub wodą z neutralnym detergentem.

UWAGA

Nieprawidłowe czyszczenie łańcucha doprowadzić może do uszkodzenia pierścieni uszczelniających i zniszczenia łańcucha.

- Nie używaj lotnych rozpuszczalników takich jak rozcieńczalniki do lakieru, nafta, benzyna.
- Nie używaj myjek ciśnieniowych do mycia łańcucha.
- Nie używaj szczotki drucianej do czyszczenia łańcucha.

3. Do czyszczenia łańcucha użyj miękkiej szczotki. Nawet przy jej użyciu zachowaj ostrożność, by nie uszkodzić uszczelniaaczy łańcucha.
4. Wytrzyj łańcuch po czyszczeniu.
5. Do smarowania użyj sprayu do łańcuchów lub oleju o wysokiej lepkości (#80 – 90).

UWAGA

Niektóre środki do czyszczenia łańcucha zawierają rozpuszczalniki i dodatki, które mogą uszkodzić uszczelniaacze łańcucha.

Stosuj do smarowania spraye przeznaczone do łańcuchów z o-ringami.

6. Smaruj obydwie strony ogniwi łańcucha.
7. Po smarowaniu zetrzyj resztki smaru łańcuchowego z sąsiadujących elementów.

REGULACJA LUZU ŁAŃCUCHA NAPĘDOWEGO

Wyreguluj naciąg łańcucha zgodnie ze specyfikacją. Łańcuch, w zależności od warunków jazdy może wymagać częstszej regulacji, niż przewidziano to w planie przeglądów.

⚠ OSTRZEŻENIE

Nadmierny luz łańcucha może doprowadzić do jego spadnięcia z zębatek. Grozi to wypadkiem lub poważnym uszkodzeniem motocykla.

Kontroluj i reguluj naciąg łańcucha napędowego przed każdą jazdą.

Aby sprawdzić i wyregulować luz łańcucha postępuj zgodnie z poniższą procedurą:

⚠ PRZESTROGA

Gorący tłumik może cię oparzyć. Jeszcze przez pewien czas po wyłączeniu silnika tłumik będzie na tyle gorący, by oparzyć.

Przed regulacją łańcucha zaczekaj, aż tłumik motocykla ostygnie.

1. Ustaw motocykl na nóżce bocznej.

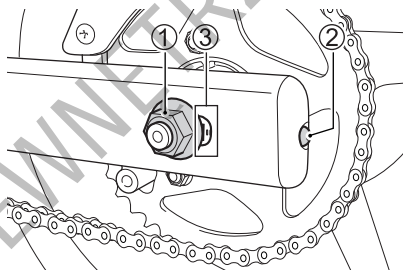

2. Poluzuj nakrętkę osi ①.

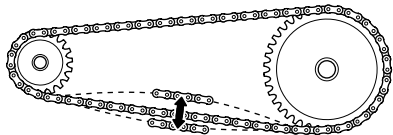

20 – 30 mm

3. Ustaw właściwy luz za pomocą śrub naciągowych ②. Podczas regulacji naciągu łańcucha zębatka zdawcza przy silniku musi być w jednej osi z zębatką tylnego koła. Dla ułatwienia tej procedury na wahaczu i naciągach łańcucha wykonane są oznaczenia ③, które powinny być użyte jako punkty odniesienia dla każdej strony.
4. Dokręć pewnie nakrętkę osi ①.
5. Po skończonej operacji sprawdź ponownie luz łańcucha i w razie potrzeby popraw regulację.
6. Dokręć pewnie prawą i lewą śrubę regulacyjną ②.

Moment dokręcenia nakrętki tylnej osi:

100 Nm (10,0 kGm)

HAMULCE

Motocykl ten jest wyposażony z przodu i z tyłu w hamulce tarczowe. Niezawodnie funkcjonujące hamulce są główną przesłanką bezpiecznej jazdy. Pamiętaj o zgodnej z grafikami przeglądów kontroli hamulców.

UKŁAD HAMULCOWY

⚠ OSTRZEŻENIE

Zaniedbanie kontroli lub obsługi układu hamulcowego zwiększa ryzyko wypadku.

Sprawdź układ hamulcowy przed każdą jazdą zgodnie ze wskazówkami zawartymi w tabeli: „KONTROLA PRZED JAZDĄ”. Przeglądu układu hamulcowego dokonuj zgodnie z grafikami przeglądów.

Przed każdym wyjazdem kontroluj układ hamulcowy:

- Skontroluj stan płynu hamulcowego w zbiorniczkach.
- Sprawdź hamulce z przodu i z tyłu pod względem szczelności i braku wycieków.
- Sprawdź przewód hamulcowy pod względem nieszczelności i pęknięć.
- Sprawdź prawidłowy skok i montaż dźwigni hamulca oraz pedału hamulca.
- Sprawdź zużycie klocków hamulcowych.

KONTROLA PRZEWODÓW HAMULCOWYCH

Skontroluj przewody hamulcowe i połączenia przewodów oraz szczelność układu. Przy stwierdzeniu jakiegokolwiek nieprawidłowości zwróć się do dealera Suzuki o wymianę przewodu na nowy.

PŁYN HAMULCOWY

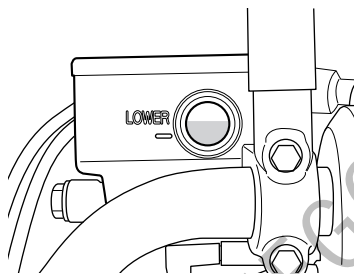

PRZÓD (SV650)

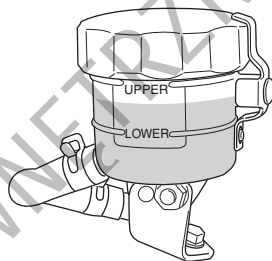

PRZÓD (SV650X)

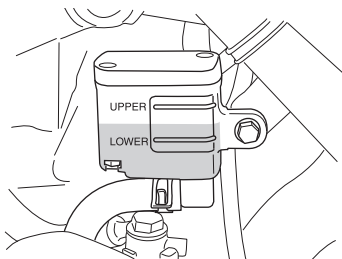

TYŁ

Kontroluj poziom płynu hamulcowego w obu zbiorniczkach: przednim i tylnym. Jeżeli poziom płynu hamulcowego w jednym ze zbiorniczków jest poniżej dolnego oznaczenia sprawdź stan zużycia klocków hamulcowych oraz szczelność układu hamulcowego.

⚠️ OSTRZEŻENIE

Płyn hamulcowy w przewodach stopniowo wchłania wilgoć. Woda obniża temperaturę wrzenia płynu i może prowadzić do korozji elementów układu hamulcowego (włącznie z układem ABS). Zagotowany płyn hamulcowy lub korozja układu hamulcowego prowadzić mogą do wypadku.

Aby zachować właściwe parametry układu hamulcowego wymieniaj płyn hamulcowy co 2 lata.

⚠️ OSTRZEŻENIE

Zastosowanie jakiegokolwiek innego płynu hamulcowego niż DOT4 z fabrycznie zamkniętego pojemnika może doprowadzić do uszkodzenia układu hamulcowego i wypadku.

Wyczyść pokrywę zbiornika płynu przed odkręceniem. Stosuj wyłącznie płyn hamulcowy DOT4 uzupełniany jedynie ze szczelnego pojemnika. Nigdy nie stosuj innego płynu i nie mieszaj innego płynu z DOT4.

⚠️ OSTRZEŻENIE

Płyn hamulcowy jest szkodliwy przy połknięciu i kontakcie ze skórą. Roztwór płynu chłodzącego może być trujący dla zwierząt.

Jeżeli zostanie połknięty, nie wywoływać wymiotów. Należy wówczas jak najszybciej skontaktować się z lekarzem. Jeśli płyn dostanie się do oczu wypłucz je niezwłocznie wodą i skonsultuj się z lekarzem. Po kontakcie z płynem hamulcowym umyj dokładnie ręce. Płyn przechowuj w bezpiecznym miejscu z dala od dzieci i zwierząt domowych.

UWAGA

Rozlany płyn hamulcowy uszkodzić może elementy lakierowane i wykonane z tworzywa sztucznego.

Należy unikać uzupełniania płynu hamulcowego w obrębie powierzchni lakierowanych lub części z tworzywa sztucznego. Rozlany płyn hamulcowy zetrzyj natychmiast.

KLOCKI HAMULCOWE

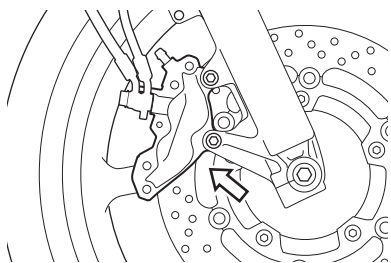

PRZÓD

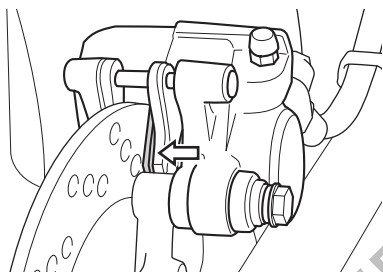

TYŁ

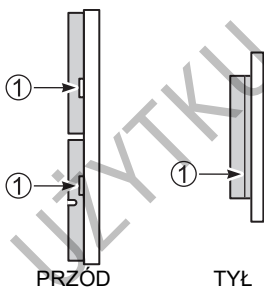

Przy kontroli klocków hamulcowych sprawdź, czy zużycie nie osiągnęło dopuszczalnej linii zużycia ①. Jeśli przednie lub tylne klocki osiągną dopuszczalny limit zużycia, należy je wymieniać parami. Zleć wymianę autoryzowanemu serwisowi Suzuki.

⚠ OSTRZEŻENIE

Zaniedbanie kontroli, obsługi lub wymiany klocków hamulcowych zgodnie z zaleceniem zwiększy ryzyko wypadku.

Zlecaj wymianę klocków hamulcowych autoryzowanemu serwisowi. Pamiętaj o regularnej, przeprowadzanej wg zaleceń kontroli i obsłudze klocków hamulcowych.

⚠ OSTRZEŻENIE

Jeśli rozpoczniesz jazdę motocyklem po naprawie układu hamulcowego lub wymianie klocków hamulcowych bez kilkukrotnego naciśnięcia dźwigni hamulca, jego działanie może być mało skuteczne i doprowadzić do wypadku.

Po naprawie układu hamulcowego lub wymianie klocków hamulcowych jazdę można rozpocząć dopiero po kilkukrotnym naciśnięciu dźwigni i pedału hamulca gwarantującym prawidłowe ułożenie się klocków względem tarczy hamulcowej. Zapewni to prawidłowy skok obydwu dźwigni hamulcowych i pewne działanie hamulców.

WSKAZÓWKA: Nie należy uruchamiać hamulców, jeżeli klocki hamulcowe nie są zamontowane. Ponowne wciśnięcie tłoków jest wówczas trudne. Może również dojść do wycieku płynu hamulcowego.

⚠ OSTRZEŻENIE

Wymiana pojedynczego klocka hamulcowego doprowadzi do nierównomiernego działania hamulca.

Wymieniaj bezwzględnie klocki jako zestaw.

REGULACJA POŁOŻENIA PEDAŁU HAMULCA TYLNEGO

Należy przestrzegać prawidłowego położenia pedału hamulca. Niewłaściwe położenie pedału spowoduje przyspieszone zużycie klocków i tarczy hamulcowej. Regulacja położenia pedału hamulca tylnego przebiega w następujący sposób:

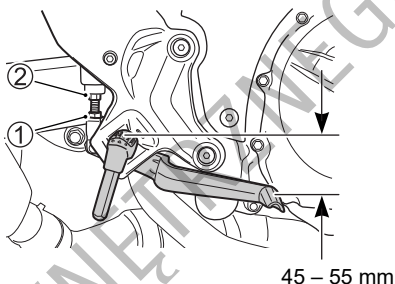

1. Poluzuj przeciwnakrętkę ①, obróć pręt wyciskowy ② tak, by pedał hamulca ustawić 45 – 55 mm poniżej górnej krawędzi podnóżka.
2. Dokręć ponownie przeciwnakrętkę ①, zabezpieczając położenie śruby ②.

UWAGA

Nieprawidłowe ustawienie pedału hamulca koła tylnego może być przyczyną stałego ocierania klocków hamulcowych o tarczę hamulca, co w rezultacie doprowadzi do zniszczenia tarczy oraz klocków hamulcowych.

Postępuj zgodnie z podaną procedurą regulacji położenia pedału hamulca.

WŁĄCZNIK ŚWIATŁA STOP HAMULCA TYLNEGO

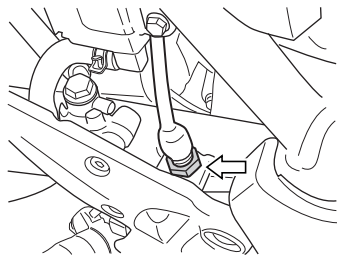

Aby ustawić prawidłowe położenie włącznika, unieruchom go i śrubę regulacyjną ustaw tak, aby światło hamulca zapalało się w momencie wyczucia lekkiego oporu przy naciśnięciu pedału hamulca.

OPONY

▲ OSTRZEŻENIE

Opony w twoim motocyklu stanowią decydujący łącznik pomiędzy podłożem, a pojazdem. Nieprzestrzeganie poniższych ostrzeżeń dotyczących opon może doprowadzić do wypadku.

- Kontroluj stan i ciśnienie opon; ustaw prawidłowe ciśnienie przed każdą jazdą.
- Nie przeciążaj motocykla.
- Wymieniaj opony, kiedy osiągną granice zużycia, zauważysz uszkodzenia takie jak przecięcia lub pęknięcia.
- Używaj rozmiaru i typu opon zgodnie ze specyfikacją zawartą w niniejszej instrukcji.
- Po założeniu nowej opony zleć zawsze wyważenie koła.
- Przeczytaj uważnie tę część instrukcji.

OSTRZEŻENIE

Zaniedbanie prawidłowego dotarcia opon może doprowadzić do poślizgu i utraty kontroli nad pojazdem, co w rezultacie grozi wypadkiem.

Zachowaj szczególną ostrożność przy jeździe na nowych oponach. Przeprowadź prawidłowe docieranie opon opisane w rozdziale „DOCIERANIE I KONTROLA PRZED JAZDĄ”. Unikaj podczas pierwszych 160 km gwałtownych przyspieszeń, hamowań i głębokiego pochylania się w zakrętach.

CIŚNIENIE W OPONACH I OBCIĄŻENIE

Właściwe ciśnienie i obciążenie opon jest istotnym czynnikiem wpływającym na prowadzenie motocykla. Przeciążenie opon doprowadzić może do ich uszkodzenia i utraty panowania nad pojazdem.

Ciśnienie powietrza w oponach należy sprawdzać każdego dnia przed jazdą (wg podanej poniżej tabeli). Ciśnienie należy sprawdzać wyłącznie przed jazdą. Po jeździe nagrzane opony wykazywać będą wyższe ciśnienie.

Zbyt niskie ciśnienie opon wpływa negatywnie na właściwości jezdne, szczególnie na zakrętach, jak również na trwałość ogumienia. Zbyt wysokie ciśnienie powietrza w oponie sprawia, iż tylko część bieżnika styka się z podłożem, co może prowadzić do poślizgu i utraty kontroli nad pojazdem.

Ciśnienie powietrza przy zimnych oponach

OBCIĄŻENIE OPONY	SOŁO	Z PASAŻEREM
PRZÓD	225 kPa 2,25 kg/cm ² 33 psi	225 kPa 2,25 kg/cm ² 33 psi
TYŁ	250 kPa 2,50 kg/cm ² 36 psi	250 kPa 2,50 kg/cm ² 36 psi

WSKAZÓWKA: Po stwierdzeniu ubytku ciśnienia należy skontrolować oponę pod kątem uszkodzeń np. wbitych gwoździ. Opony bezdętkowe czasami tracą ciśnienie bardzo powoli.

TYP I STAN OPON

Właściwy typ opon oraz ich dobry stan wpływają na właściwości jezdne motocykla. Przećnięcia i pęknięcia opony mogą prowadzić do jej uszkodzenia i utraty panowania nad motocyklem. Zużyte opony są podatne na uszkodzenia, które prowadzić mogą do utraty panowania nad motocyklem. Zużycie opon wpływa na ich kształt zmieniając charakterystykę prowadzenia się motocykla.

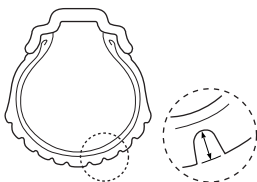

Stan ogumienia sprawdzaj każdego dnia przed jazdą. W przypadku, gdy widoczne są zewnętrzne zmiany stanu opon tj. rysy, pęknięcia lub głębokość bieżnika jest mniejsza niż 1,6 mm dla przedniej opony i 2,0 mm dla opony tylnej, wymień oponę na nową.

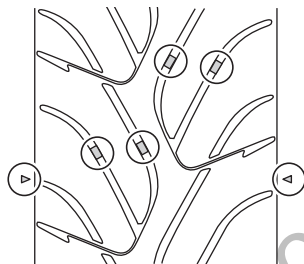

WSKAZÓWKA: Trójkątne znaki „ Δ ” wskazują na oponie miejsca nadłania wskaźników zużycia bieżnika opony. Zetknięcie się w/w wskaźników z podłożem oznacza osiągnięcie dopuszczalnego zużycia opony.

Przy wymianie opony należy stosować się do typu i rozmiaru podanego poniżej. Zastosowanie opony innego typu lub rozmiaru doprowadzić może do pogorszenia własności jezdnych motocykla i do utraty panowania nad pojazdem.

	PRZÓD	TYŁ
ROZMIAR	120/70ZR17M/C (58W)	160/60ZR17M/C (69W)
TYP	DUNLOP ROADSMART III J	DUNLOP ROADSMART III J

Upewnij się, że po naprawie i wymianie opony koło zostało wyważone. Właściwe wyważenie koła ma bardzo duże znaczenie. Przy źle wyważonym kole kontakt opony z powierzchnią drogi nie jest stabilny. Następuje również szybsze zużycie opony.

▲ OSTRZEŻENIE

Nieprzestrzeganie poniższych instrukcji dotyczących opon bezdętkowych doprowadzić może do wypadku. Opony bezdętkowe wymagają innego rodzaju technologii napraw niż opony z dętkami.

- Stopka opony i felga muszą przylegać do siebie z zachowaniem szczelności. Uszkodzenie stopki opony lub wewnętrznej powierzchni felgi powoduje nieszczelność. Przy ściąganiu lub nakładaniu opony należy więc zachować szczególną ostrożność. W celu uniknięcia uszkodzeń należy używać specjalnych dźwigni do montażu opon i ochraniaczy na felgi lub specjalnych maszyn do montażu opon.
- Uszkodzenia opon bezdętkowych są w ten sposób naprawiane, że oponę ściąga się i wewnątrz nakłada się łatę.
- Nie stosuj zewnętrznych zestawów naprawczych, gdyż siły działające na oponę przy zakręcaniu mogą spowodować brak szczelności przy zastosowaniu tego typu naprawy.
- Po założeniu naprawionej opony przez 24 godziny po naprawie nie przekraczaj 80 km/h i 130 km/h później. Unika się w ten sposób nadmiernego nagrzania się opony, co może prowadzić do uszkodzenia naprawianego miejsca i spadku ciśnienia w oponie.
- Oponę należy wymienić, jeśli uszkodzony został bok opony lub uszkodzenie profilu opony jest większe niż 6 mm. Tego typu uszkodzenia nie dają się naprawić w sposób zapewniający należyte bezpieczeństwo.

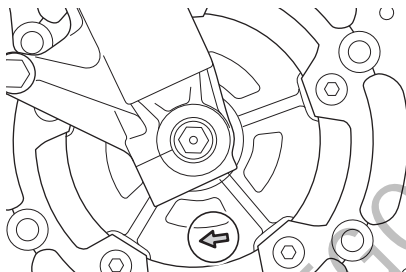

WSKAZÓWKA: Koło posiada oznaczenie strzałką wskazujące kierunek obrotu. Strzałka na oponie i na obręczy koła powinny być skierowane w tym samym kierunku.

▲ OSTRZEŻENIE

Użycie opony, która została źle naprawiona, zainstalowana lub wyważona, może przyczynić się do utraty kontroli nad motocyklem i nadmiernego zużycia opony.

- W przypadku naprawy, wymiany opony czy też wyważania koła Suzuki zaleca, aby prace te zostały wykonane przez autoryzowany serwis Suzuki, którego pracownicy dysponują specjalistycznym sprzętem i doświadczeniem.
- Opony muszą być zawsze montowane zgodnie z kierunkiem wskazanym przez strzałkę na powłoce opony.

NÓŻKA BOCZNA / SYSTEM WYŁĄCZANIA ZAPŁONU

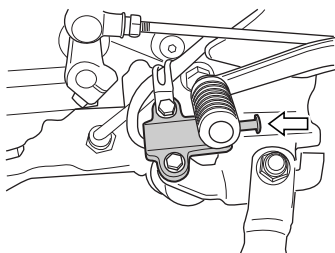

Prawidłowe funkcjonowanie tego wyłącznika należy sprawdzić w sposób następujący:

1. Usiądź w normalnej pozycji do jazdy na motocyklu ze złożoną nóżką boczną.
2. Włącz pierwszy bieg, przytrzymaj dźwignię sprzęgła w pozycji wysprężonej i uruchom silnik.
3. W stanie wysprężonym wystaw nóżkę boczną, jak do podparcia.

Jeżeli silnik przy rozłożonej nóżce gaśnie to znaczy, że włącznik blokady nóżki bocznej funkcjonuje w sposób prawidłowy. Dalsza praca silnika świadczy o nieprawidłowym działaniu opisywanego włącznika. W takiej sytuacji zwróć się do autoryzowanego serwisu Suzuki w celu usunięcia usterki.

▲ OSTRZEŻENIE

Nieprawidłowe działanie wyłącznika przy nóżce bocznej grozi ruszeniem motocyklem z rozłożoną nóżką boczną. Może to zakłócić kierowanie motocyklem i doprowadzić podczas skrętu w lewo do utraty panowania nad pojazdem.

Przed jazdą sprawdź działanie włącznika blokady zapłonu nóżki bocznej. Przed ruszeniem sprawdź, czy nóżka boczna została całkowicie złożona.

DEMONTAŻ KOŁA PRZEDNIEGO

1. Ustaw motocykl na nóżce bocznej.

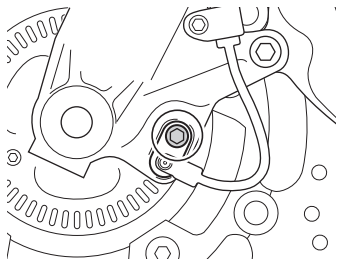

2. Odkręć śrubę i zdemontuj czujnik prędkości koła przedniego.

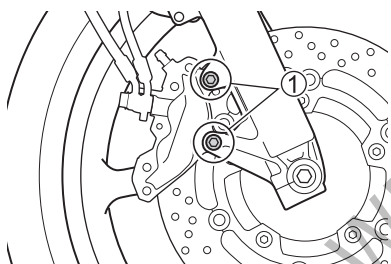

3. Odkręć po dwie śruby ① mocujące zaciski hamulcowe i zdemontuj zaciski.

WSKAZÓWKA: Przy zdjętym zacisku nie naciskaj dźwigni hamulca przedniego. Ponowne ułożenie klocków jest wówczas trudne, jak również może dojść do wycieku płynu hamulcowego.

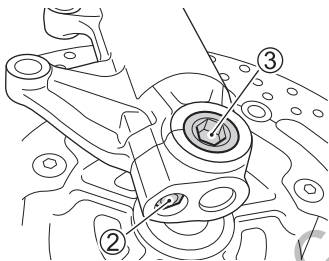

4. Poluzuj śrubę zaciskową ② osi na prawej goleni zawieszenia.
5. Poluzuj prowizorycznie oś koła przedniego ③.

WSKAZÓWKA: Do odkręcenia osi koła ③ niezbędna jest specjalna nasadka. Jest ona dostępna u autoryzowanego dealera Suzuki.

6. Aby zapewnić stabilne ustawienie motocykla umieść pod wahaczem akcesoryjną podstawkę.
7. Ostrożnie umieść podnośnik pod rurami wydechowymi i unieś na tyle motocykl, by przednie koło nie stykało się z podłożem.

UWAGA

Niewłaściwe użycie podnośnika może spowodować uszkodzenie filtra oleju.

W czasie podnoszenia motocykla nie podkładaj podnośnika pod filtr oleju.

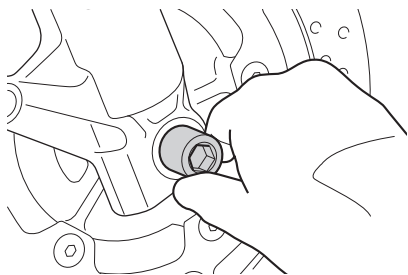

8. Wykręć i wyciągnij oś koła przedniego.

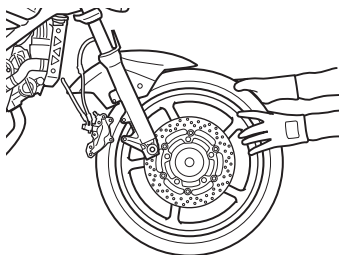

9. Wyciągnij do przodu koło przednie.
10. Zamontowanie koła przebiega w kolejności odwrotnej od opisanej powyżej.
11. Po zamontowaniu koła naciśnij kilkakrotnie hamulec przedni i ustaw prawidłowe położenie dźwigni hamulca.

▲ OSTRZEŻENIE

Zaniebdanie prawidłowego ustawienia klocków hamulcowych po montażu koła może spowodować nieprawidłowe działanie hamulców i doprowadzić do wypadku.

Przed jazdą należy kilkakrotnie nacisnąć dźwignię hamulca, co spowoduje prawidłowe ułożenie się klocków hamulcowych i zapewni odpowiedni luz dźwigni. Sprawdź też, czy koło obraca się swobodnie.

▲ OSTRZEŻENIE

Zamontowanie koła w przeciwnym kierunku obracania stwarza zagrożenie. Opona tego motocykla jest kierunkowa. Z tego powodu motocykl może wykazywać nietypowe zachowania jeśli koło zostanie nieprawidłowo zamontowane.

Przy montażu koła sprawdź kierunek obracania się opony oznaczony strzałką na jej boku.

OSTRZEŻENIE

Niewłaściwe dokręcenie nakrętek i śrub może doprowadzić do wypadku.

Nakrętki i śruby powinny być dokręcone według odpowiedniej specyfikacji. W przypadku jakichkolwiek wątpliwości należy skontaktować się z autoryzowanym serwisem Suzuki.

Moment dokręcenia przedniej osi:
65 Nm (6,5 kGm)

Moment dokręcenia śruby zaciskowej osi przedniej:
23 Nm (2,3 kGm)

Moment dokręcenia śrub mocujących zacisk osi przedniej:
39 Nm (3,9 kGm)

DEMONTAŻ KOŁA TYLNEGO

PRZESTROGA

Gorący tłumik może cię oparzyć.

Aby uniknąć oparzenia zaczekaj z odkręceniem nakrętki osi aż układ wydechowy ostygnie.

UWAGA

Demontaż koła tylnego bez zastosowania akcesoryjnej podstawki może doprowadzić do wywrócenia się i uszkodzenia motocykla.

Nie przystępuj do demontażu koła na drodze. Demontaż koła przeprowadź jedynie w serwisie wyposażonym w odpowiednią podstawkę akcesoryjną.

1. Ustaw motocykl na nóżce bocznej.

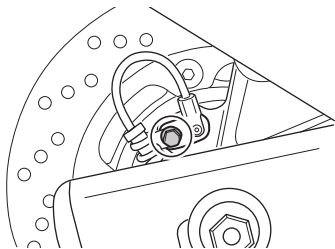

2. Odkręć śrubę mocującą i zdemontuj czujnik prędkości koła tylnego.

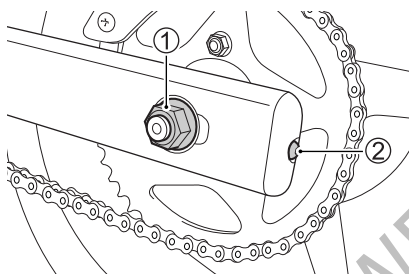

3. Odkręć nakrętkę ① osi tylnego koła.

4. Umieść akcesoryjną podstawkę lub zbliżony stojak pod wahaczem i unieś nieco koło tylne nad ziemię.

5. Poluzuj prawą i lewą śrubę regulacyjną naciągu łańcucha ②.

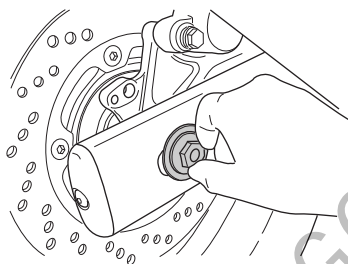

6. Wymij oś koła.

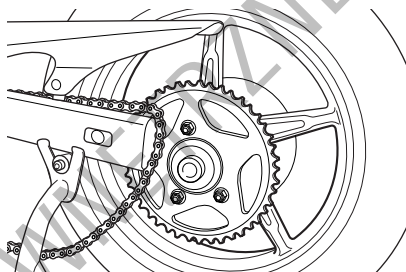

7. Przesuń koło do przodu i zdejmij łańcuch z zębátky.

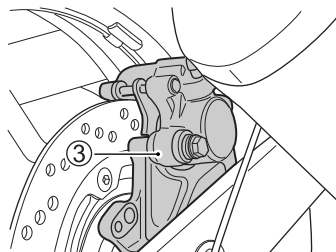

8. Zdemontuj zespół zacisku tylnego hamulca ③.

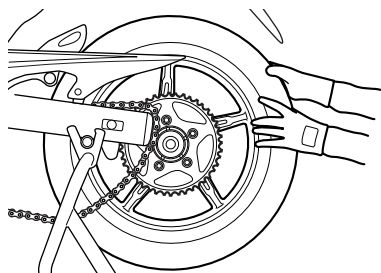

9. Wyjmij koło do tyłu.

WSKAZÓWKA: *Przy zdemontowanym kole tylnym nie naciskaj pedału hamulca tylnego. Ponowne ułożenie klocków zacisku jest wówczas bardzo trudne.*

10. Montaż przeprowadź w odwrotnej kolejności.

11. Po montażu koła naciśnij kilkakrotnie hamulec i skontroluj jego działanie.

⚠ OSTRZEŻENIE

Zaniedbanie regulacji naciągu łańcucha i prawidłowego dokręcenia śrub i nakrętek może doprowadzić do wypadku.

- Po zamontowaniu koła należy wyregulować naciąg łańcucha napędowego zgodnie z zaleceniami zawartymi w rozdziale „REGULACJA NACIĄGU ŁAŃCUCHA NAPĘDOWEGO”.
- Dokręć śruby i nakrętki z przewidzianym momentem. Jeśli nie jesteś w stanie samodzielnie wykonać tej pracy, zwróć się do autoryzowanego serwisu Suzuki po pomoc.

Moment dokręcenia nakrętki tylnej osi: 100 Nm (10,0 kGm)

⚠ OSTRZEŻENIE

Zaniedbanie prawidłowego ustawienia klocków hamulcowych po montażu koła może spowodować nieprawidłowe działanie hamulców i doprowadzić do wypadku.

Jazdę motocyklem można rozpocząć po kilkukrotnym naciśnięciu pedału hamulca, co zapewni prawidłowe ułożenie się klocków i odpowiedni luz pedału. Sprawdź też, czy koło obraca się swobodnie.

WYMIANA ŻARÓWEK

Moc każdej żarówki jest opisana na jej cokołe i w tabeli poniżej. Przy wymianie przepalanej żarówki stosuj identyczną jak podana w tabeli. Zastosowanie żarówki o mocy innej niż zalecana doprowadzić może do przeciążenia instalacji elektrycznej lub do przedwczesnego uszkodzenia żarówki.

UWAGA

Zastosowanie żarówek o niewłaściwej mocy może spowodować uszkodzenie instalacji elektrycznej bądź skrócić żywotność żarówki.

Należy zawsze stosować wyłącznie zalecane żarówki.

Reflektor	12V 60/55W (H4)
Światło pozycyjne (jeśli występuje)	12V 5W
Światła kierunkowskazów	12V 21W
Światło hamowania / pozycyjne tylne	LED
Oświetlenie tablicy rejestracyjnej	12V 5W

OŚWIETLENIE LEDOWE

Motocykl ten wyposażony jest w oświetlenie LED. Lamy LED występują jako cały podzespół i wymiana pojedynczej żarówki LED nie jest możliwa. Jeśli nie można uruchomić światła LED, skonsultuj się z twoim dealerem Suzuki.

REFLEKTOR / ŚWIATŁO POZYCYJNE (jeśli występuje)

Przy wymianie żarówki reflektora i żarówki światła postojowych postępuj w następujący sposób:

Reflektor

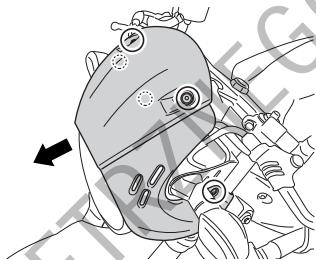

(SV650X)

1. (SV650X) Odkręć prawą i lewą śrubę. Odczep zaczepek i zdemontuj do przodu osłonę reflektora.

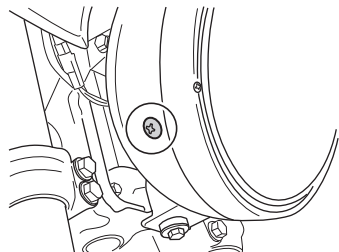

Prawa strona

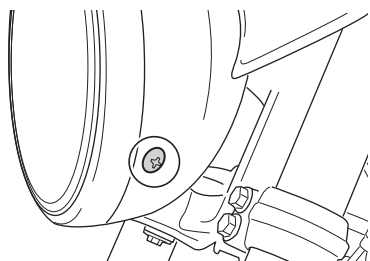

Lewa strona

2. Odkręć śruby z prawej i z lewej strony.

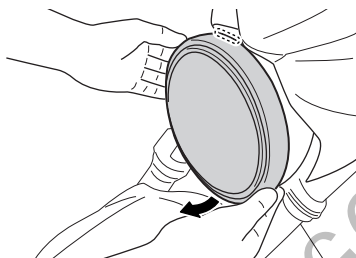

3. Odczep zaczepy i zdemontuj zespół reflektora.

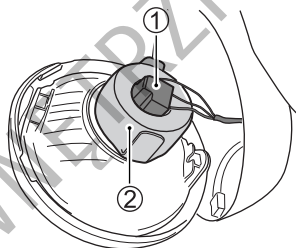

4. Odłącz kostkę ① od żarówki i zdejmij gumową osłonę ②.

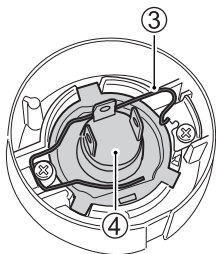

5. Odepnij sprężynę mocującą żarówkę ③ i wyciągnij żarówkę ④.
6. Montaż żarówki reflektora przebiega w odwrotnej kolejności.

UWAGA

Kontakt tłustych rąk z bańką żarówki może uszkodzić żarówkę i skraca jej okres działania.

Dotykaj żarówkę za pośrednictwem czystej szmatki.

Światło pozycyjne (jeśli występuje)

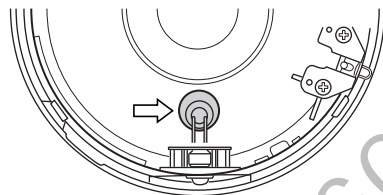

1. Wyciągnij oprawkę żarówki.

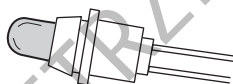

2. Wyciągnij żarówkę z oprawki.

USTAWIENIE PROMIENIA REFLEKTORA

W razie konieczności, promień reflektora może zostać przestawiony w pionie i w poziomie.

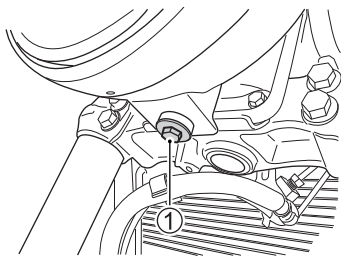

Ustawienie pionowe promienia reflektora:

Poluzuj śrubę regulacyjną ①. W zależności od potrzeb przekręć zespół reflektora do przodu lub do tyłu.

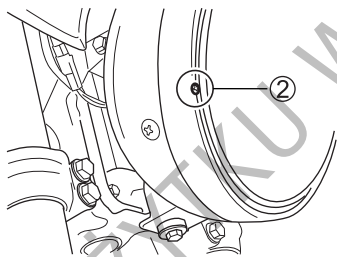

Ustawienie poziome promienia reflektora:

Śrubę regulacyjną ② wkręcaj lub wykręcaj w zależności od potrzeb.

KIERUNKOWSKAZY

Aby wymienić żarówkę światła kierunkowskazu przedniego postępuj zgodnie z poniższymi wskazówkami:

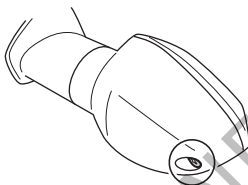

1. Odkręć śrubę mocującą i zdejmij klosz lampy.

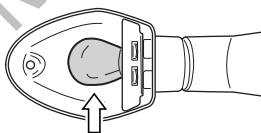

2. Naciśnij żarówkę, przekręć w lewo i wyciągnij.
3. Aby zamontować nową żarówkę, włóż ją do oprawki, naciśnij i przekręć w prawo.

UWAGA

Zbyt mocne dokręcenie śruby klosza doprowadzić może do jego pęknięcia.

Dokręć śrubę do chwili wyczuwalnego oporu.

OŚWIETLENIE TABLICY REJESTRACYJNEJ

Aby wymienić żarówkę oświetlenia tablicy rejestracyjnej postępuj następująco:

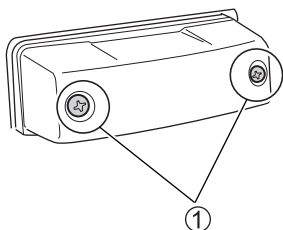

1. Odkręć śruby ① i zdemontuj pokrywę wraz z kloszem lampy.

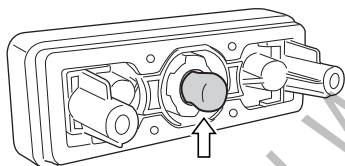

2. Wyciągnij żarówkę z oprawki.
3. Montaż nowej żarówki przeprowadź w odwrotnej kolejności.

BEZPIECZNIKI

Jeśli jakiś komponent elektryczny w twoim motocyklu przestanie działać, jako pierwszą rzecz skontroluj, czy nie przepalił się bezpiecznik. Obwody elektryczne motocykla zabezpieczone są przed przeciążeniem bezpiecznikami.

Jeśli stwierdzisz przepalony bezpiecznik, to przed jego wymianą należy skontrolować i usunąć przyczynę przepalenia. W kwestii kontroli i naprawy instalacji elektrycznej skonsultuj się ze swoim dealerm Suzuki.

⚠ OSTRZEŻENIE

Zastosowanie bezpiecznika o niewłaściwym amperażu, aluminiowej folii w jego zastępstwie lub drutu zamiast bezpiecznika może poważnie uszkodzić instalację elektryczną motocykla i doprowadzić do pożaru. Przepalony bezpiecznik zastępuj identycznym.

Ponowne przepalenie bezpiecznika krótko po wymianie świadczyć może o nieusunięciu przyczyny zwarcia. Skonsultuj się natychmiast z autoryzowanym serwisem Suzuki.

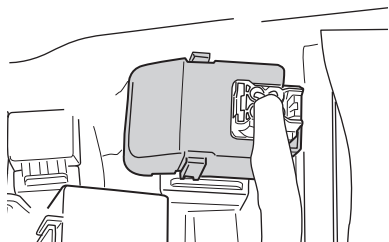

Główny bezpiecznik znajduje się pod siedziskiem. Aby dostać się do bezpiecznika zdemontuj przednie i tylne siedzisko zgodnie z rozdziałem „ZAMEK SIEDZISKA”. Zapasowy bezpiecznik 30 A znajduje się w skrynce przełącznika rozrusznika.

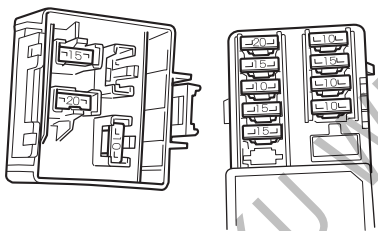

Bezpieczniki znajdują się pod siedziskiem. Trzy zapasowe bezpieczniki (10 A, 15 A oraz 20 A) znajdują się w pokrywie skryнки bezpieczników.

LISTA BEZPIECZNIKÓW

- Bezpiecznik 30 A MAIN zabezpiecza wszystkie obwody elektryczne.
- Bezpiecznik 10 A HEAD-HI zabezpiecza światło drogowe i prędkościomierz.
- Bezpiecznik 10 A HEAD-LO zabezpiecza światło mijania.
- Bezpiecznik 15 A IGNITION chroni przełącznik wentylatora, sondę lambda, zawór elektromagnetyczny, przełącznik pompy paliwa, przełącznik rozrusznika, przełącznik nóżki bocznej, cewki zapłonowe i zawór pochłaniacza par paliwa (jeśli występuje).
- Bezpiecznik 15 A SIGNAL zabezpiecza prędkościomierz, światło hamowania i sygnał dźwiękowy.
- Bezpiecznik 10 A FUEL zabezpiecza ECM, prędkościomierz, pompę paliwa oraz wtryskiwacze.
- Bezpiecznik 15 A FAN chroni silnik wentylatora.
- Bezpiecznik 10 A PARK zabezpiecza światła kierunkowskazów, przednie światła pozycyjne (jeśli występują), tylne światła pozycyjne i oświetlenie tablicy rejestracyjnej.
- Bezpiecznik 20 A ABS MOTOR chroni system ABS.
- Bezpiecznik 15 A ABS VALVE chroni system ABS.

KATALIZATOR

Celem stosowania katalizatora jest zmniejszenie emisji substancji toksycznych z układu wydechowego motocykla. Zabronione jest stosowanie benzyny ołowiowej przy układzie wydechowym wyposażonym w katalizator. Ołów uszkodzi czynne składniki katalizatora zmniejszające emisję.

Katalizator jest tak zaprojektowany, by przy stosowaniu benzyny bezołowiowej, w normalnych warunkach użytkowania wystarczał na całe życie motocykla. Katalizator nie wymaga specjalnej obsługi. Jednakże istotne jest dla prawidłowego działania katalizatora utrzymywanie silnika w dobrej kondycji. Wypadanie zapłonów nieprawidłowo wyregulowanego silnika doprowadzić może do przegrzania katalizatora, a zarazem do zniszczenia zarówno jego, jak i innych komponentów motocykla.

OSTRZEŻENIE

Jeśli operujesz motocyklem w obszarze substancji łatwopalnych, takich jak sucha trawa lub liście – mogą one zetknąć się z katalizatorem lub gorącym wydechem. To może wznieść pożar.

Unikaj parkowania lub przemieszczania motocykla po miejscach ułatwionego kontaktu z łatwopalnym podłożem.

UWAGA

Nieprawidłowa obsługa motocykla może doprowadzić do uszkodzenia katalizatora lub innych komponentów.

Aby uniknąć uszkodzenia katalizatora lub powiązanych podzespołów przestrzegaj poniższych ostrzeżeń:

- Utrzymuj silnik w dobrym stanie technicznym.
- W przypadku usterki silnika, zwłaszcza polegającej na wypadaniu zapłonu lub utracie mocy zatrzymaj się i wyłącz silnik. Usuń usterkę niezwłocznie.
- Nie wyłączaj silnika lub zapłonu, gdy bieg jest włączony, a motocykl porusza się.
- Nie próbuj uruchamiać silnika „na popych” lub zjeżdżając w dół.
- Nie uruchamiaj silnika z odłączonym przewodem wysokiego napięcia (jak podczas testów diagnostycznych).
- Nie pozostawiaj silnika na wolnych obrotach, jeśli są one nieprawidłowe lub silnik ma inną usterkę.
- Nie dopuszczaj do sytuacji jazdy z niemal całkowicie opróżnionym zbiornikiem paliwa.

ZŁĄCZE DIAGNOSTYCZNE

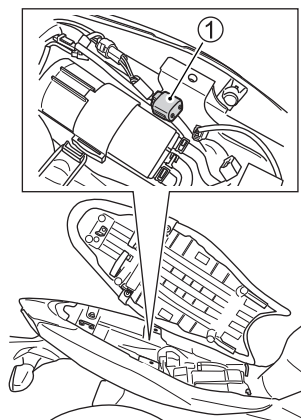

Złącze diagnostyczne ① umieszczone zostało pod siedziskiem.

WSKAZÓWKA: Złącze diagnostyczne wykorzystywane jest przez autoryzowany serwis Suzuki.



DO UŻYTKU WNIĘTRZNEGO



USTERKI I ICH USUWANIE

KONTROLA UKŁADU ZASILANIA	7-2
KONTROLA UKŁADU ZAPŁONOWEGO	7-3
GAŚNIĘCIE SILNIKA	7-4

USTERKI I ICH USUWANIE

Wskazówki zamieszczone poniżej mogą okazać się pomocne przy usuwaniu przyczyny prostych usterek.

UWAGA

Nieprawidłowo przeprowadzone naprawy lub regulacje mogą doprowadzić do uszkodzenia motocykla zamiast do usunięcia usterki. Takie uszkodzenie nie będzie objęte gwarancją.

Jeśli nie jesteś pewien, co do metody postępowania czy też diagnozowania usterki, skontaktuj się z autoryzowanym serwisem Suzuki.

Jeśli nie możesz uruchomić silnika, zastosuj następującą procedurę w celu określenia przyczyny niesprawności.

KONTROLA UKŁADU ZASILANIA

Jeśli licznik kilometrów wyświetla „FI” i zapala się kontrolka usterki wskazując problem w układzie wtrysku paliwa, dostarcz swoją maszynę do autoryzowanego dealera Suzuki. Sprawdź w rozdziale „ZESTAW ZEGARÓW” znaczenie komunikatu dotyczącego kontrolki usterki silnika.

KONTROLA UKŁADU ZAPŁONOWEGO

1. Wykręć świece zapłonowe i połącz je ponownie z nasadkami.

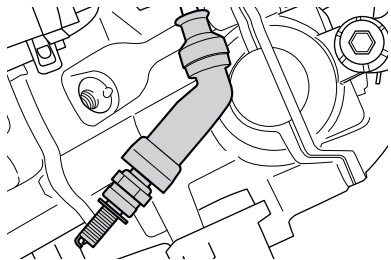

2. Włącz zapłon, wyłącznik silnika ustaw w położeniu „ Ω ”, włącz bieg neutralny i naciśnij dźwignię sprzęgła. Trzymając świecę zapłonową przyciśniętą do silnika naciśnij przycisk rozrusznika. Jeżeli układ zapłonowy właściwie funkcjonuje, to podczas rozruchu między elektrodami przeskoczy niebieska iskra.
3. Jeżeli iskra nie pojawia się wyczyść lub wymień świecę zapłonową. Powtórz powyższą procedurę.
4. Jeśli nadal nie ma iskry skonsultuj się z autoryzowanym serwisem Suzuki.

▲ OSTRZEŻENIE

Nieprawidłowe przeprowadzenie tego testu stwarza zagrożenie. Jeśli nie jesteś pewien procedury, możesz zostać porażony prądem.

Nie przeprowadzaj tej kontroli, jeśli nie jesteś obeznany z procedurą. Nie trzymaj świecy zbyt blisko otworu głowicy cylindra podczas wykonywania testu. Nie przeprowadzaj tej kontroli jeśli masz problem z sercem lub posiadasz rozrusznik serca.

GAŚNIĘCIE SILNIKA

1. Sprawdź stan paliwa w zbiorniku.
2. Jeśli licznik kilometrów wyświetla „FI” i zapala się kontrolka usterki wskazując problem w układzie wtrysku paliwa, dostarcz swoją maszynę do autoryzowanego dealera Suzuki. Sprawdź w rozdziale „ZESTAW ZEGARÓW” znaczenie komunikatu dotyczącego kontrolki usterki silnika.
3. Skontroluj układ zapłonowy pod kątem prawidłowej iskry.
4. Sprawdź prędkość obrotową silnika na biegu jałowym. Prawidłowe wolne obroty powinny leżeć w przedziale: 1200 – 1400 obr/min.



PRZECHOWYWANIE I CZYSZCZENIE MOTOCYKLA

PRZECHOWYWANIE MOTOCYKLA	8-2
PRZYGOTOWANIE DO JAZDY PO DŁUŻSZYM POSTOJU	8-3
ZAPOBIEGANIE KOROZJI	8-3
CZYSZCZENIE MOTOCYKLA	8-4
KONTROLA PO CZYSZCZENIU	8-6

PRZECHOWYWANIE I CZYSZCZENIE MOTOCYKLA

PRZECHOWYWANIE MOTOCYKLA

Jeżeli motocykl przez dłuższy czas nie będzie używany np. w okresie zimy lub z innych powodów, to należy go do tego w sposób szczególny przygotować. Z tego powodu zaleca się powierzenie tej pracy autoryzowanemu serwisowi Suzuki. Jeśli chcesz przygotować samodzielnie motocykl do dłuższego postoju postępuj wg. podanych poniżej zasad.

MOTOCYKL

Wyczyść cały motocykl. Ustaw motocykl na nóżce bocznej na pewnym, płaskim podłożu, gdzie nie wywróci się.

PALIWO

1. Zbiornik paliwa napełnij po brzegi benzyną ze stabilizatorem rekomendowanym przez producenta w/w środka.
2. Uruchom silnik na kilka minut, tak by paliwo ze stabilizatorem napełniło układ zasilania.

SILNIK

1. Przez otwór świecy zapłonowej wlej do każdego cylindra jedną łyżeczkę oleju silnikowego. Świece ponownie wkręć i przekręć kilkakrotnie silnik bez zapłonu.
2. Olej silnikowy starannie i całkowicie spuść, a następnie napełnij silnik nowym olejem, aż do korka wlewowego.
3. Zatkaj np. tłustą szmatką wlot powietrza do filtra powietrza i końcówkę tłumika, tak, by ograniczyć dostęp wilgoci do silnika.

AKUMULATOR

1. Wymontuj akumulator z motocykla (zgodnie z rozdziałem „AKUMULATOR”).
2. Przy użyciu łagodnego środka umyj z zewnątrz akumulator i usuń korozję z jego zacisków oraz końcówek wiązki elektrycznej.
3. Akumulator przechowuj w pomieszczeniu o dodatniej temperaturze.

OPONY

Opony napompuj do ich normalnego ciśnienia.

CZĘŚCI ZEWNĘTRZNE

- Wszystkie części z tworzywa sztucznego i gumowe zakonserwuj środkiem do pielęgnacji gumy.
- Wszystkie nielakierowane części zakonserwuj środkiem antykorozyjnym.
- Powierzchnie lakierowane zakonserwuj środkami do pielęgnacji i polerowania lakierów samochodowych.

OBSŁUGA PODCZAS PRZECHOWYWANIA

Raz w miesiącu należy doładowywać akumulator zgodnie ze specyfikacją. Jeśli nie jesteś w stanie naładować akumulatora skonsultuj się z twoim autoryzowanym dealerem Suzuki.

PRZYGOTOWANIE DO JAZDY PO DŁUŻSZYM POSTOJU

1. Wyczyść cały motocykl.
2. Wyjmij zatyczki z filtra powietrza i tłumika.
3. Spuść olej silnikowy. Zamontuj nowy filtr oleju i zgodnie z instrukcją obsługi napełnij silnik nowym olejem.
4. Wymontuj świece zapłonowe. Włącz najwyższy bieg i obracając tylnym kołem porusz wał korbowy silnika. Wkręć ponownie świece zapłonowe.
5. Ponownie zamontuj akumulator.
6. Upewnij się, że motocykl jest prawidłowo nasmarowany.
7. Przeprowadź wszystkie czynności zgodnie z rozdziałem „KONTROLA PRZED JAZDĄ”.
8. Uruchom silnik zgodnie z zaleceniami instrukcji obsługi.

ZAPOBIEGANIE KOROZJI

Niezwykle ważne jest dbanie o motocykl i zabezpieczanie go przed korozją, tak, by z upływem lat nie pogarszał się jego wygląd.

Ważne informacje o korozji

Najczęstsze przyczyny korozji to:

- Nagromadzenie w miejscach ciężko dostępnych soli z drogi, zanieczyszczeń akumulujących wilgoć lub zabrudzenie chemikaliami.
- Odpryski, zarysowania lub inne uszkodzenia, które należałoby zabezpieczyć lub polakierować powstałe w wyniku drobnych uszkodzeń, uderzeń kamieni i żwiru.

Sól pochodząca z dróg, morskie powietrze, zanieczyszczenia przemysłowe i wysoka wilgotność są czynnikami powodującymi powstawanie korozji.

Jak zabezpieczać motocykl przed korozją?

- Myj motocykl regularnie, przynajmniej raz w miesiącu. Utrzymuj motocykl tak czysty i suchy jak to tylko możliwe.
- Czyść miejsca zabrudzone obcymi substancjami. Substancje takie jak sól z drogi, chemikalia, olej z drogi, substancje smoliste, żywice z drzew, odchody ptasie i opady przemysłowe mogą uszkodzić zewnętrzne powierzchnie motocykla. Należy je usuwać tak szybko, jak to tylko możliwe. Jeśli oczyszczenie z nich motocykla jest trudne, konieczne może się okazać zastosowanie dodatkowego środka czyszczącego. Przy jego zastosowaniu postępuj zgodnie z zaleceniami producenta środka.

- Naprawiaj uszkodzone miejsca jak najszybciej. Kontroluj uważnie powierzchnie lakierowane pod kątem uszkodzeń. Jeśli stwierdzisz odprysk lub rysę zabezpiecz ją natychmiast lakierem zaprawkowym. Jeśli odpryski lub zarysowania przeszły do gołego metalu, naprawę powinien wykonać dealer Suzuki.
- Motocykl przechowuj w suchym, dobrze wentylowanym pomieszczeniu. Jeśli myjesz motocykl często w garażu lub jeśli parkujesz często mokry motocykl w garażu, garaż może być zawilgocony. Wysoka wilgotność może przyspieszyć korozję. Mokry motocykl może korodować nawet w ogrzewanym garażu, jeśli jest tam niewystarczająca wentylacja.
- Przykryj motocykl. Wystawienie elementów lakierowanych, wykonanych z tworzywa i szyb osłon i zegarów na działanie południowego słońca może doprowadzić do odbarwień i zmatowień. Przykrycie motocykla wysokiej jakości, oddychającym pokrowcem zabezpieczy go przed działaniem szkodliwego promieniowania UV, jak również zmniejszy ilość kurzu i zanieczyszczeń z powietrza osiadających na pojeździe. Dealer Suzuki pomoże ci dobrać prawidłowy pokrowiec dla twojego motocykla.

CZYSZCZENIE MOTOCYKLA

MYCIE MOTOCYKLA

Podczas mycia motocykla postępuj wg poniższej instrukcji:

1. Usuń pod bieżącą wodą brud i błoto. Użyj miękkiej gąbki lub szczotki. Nie stosuj do mycia twardej przedmiotów, które mogłyby porysować lakier.
2. Umyj cały motocykl neutralnym detergentem za pomocą gąbki lub miękkiej ściereczki. Gąbkę lub ściereczkę należy często moczyć w roztworze detergentu.

WSKAZÓWKA: Po jeździe po zaszolowanych ulicach lub wzdłuż wybrzeża morskiego umyj niezwłocznie motocykl zimną wodą. Użyj zimnej wody, gdyż ciepła wzmocni procesy korozyjne.

WSKAZÓWKA: Nie polewaj obficie wodą następujących miejsc:

- Stacyjka
- Świece zapłonowe
- Korek wlewu paliwa
- Układ wtryskowy
- Pompy hamulcowe
- Przewód dolotowy powietrza
- Gumowa osłona linki gazu

UWAGA

Myjki wysokociśnieniowe takie jak na samoobsługowych myjniach mają wystarczające ciśnienie, by uszkodzić elementy motocykla. Ich wykorzystanie może doprowadzić do rdzy, korozji i przyspieszonego zużycia. Środki chemiczne do czyszczenia także niszczą elementy motocykla.

Nie używaj myjek wysokociśnieniowych do czyszczenia motocykla. Nie stosuj chemicznych środków do czyszczenia części do korpusu przepustnic i czujników układu wtryskowego.

3. Po całkowitym usunięciu brudu spłucz detergent dużą ilością wody.

WSKAZÓWKA: Detergent użyty do mycia motocykla może negatywnie wpłynąć na elementy z tworzywa sztucznego, jeżeli nie zostanie całkowicie spłukany. Po umyciu motocykla należy całkowicie spłukać detergent dużą ilością wody.

4. Po spłukaniu wytrzyj motocykl wilgotną szmatką, a następnie zostaw w cieniu do wyschnięcia.
5. Sprawdź motocykl pod kątem uszkodzeń lakieru. W przypadku konieczności wykonania zaprawek zdobądź lakier zaprawkowy „Touch-up” i postępuj następująco:
 - a. Uszkodzone miejsca dokładnie wyczyść i odtłuść (np. benzyną ekstrakcyjną).
 - b. Lakier zaprawkowy dobrze rozmeszaj i uszkodzone miejsce pomaluj małym pędzelkiem.
 - c. Lakier dobrze wysusz.

WSKAZÓWKA: Klosz reflektora może zaparować po myciu motocykla lub jeździe w deszczu. Po włączeniu świateł klosz będzie stopniowo odparowywał, nabierając przejrzystości. Aby uniknąć rozładowania akumulatora odparowanie klosza reflektora wykonuj na uruchomionym silniku.

UWAGA

Czyszczenie motocykla benzyną, alkoholem i innymi środkami lotnymi może doprowadzić do uszkodzenia jego części.

Po umyciu motocykla należy całkowicie spłukać detergent dużą ilością wody.

ELEMENTY Z TWORZYWA

Elementy z tworzywa takie jak klosz reflektora i wyświetlacz prędkościomierza są łatwe do uszkodzenia. Przy czyszczeniu takich części umyj je wodą z neutralnym detergentem lub z mydłem i wytrzyj miękką szmatką.

UWAGA

Kontakt poniższych substancji z elementami z tworzywa takimi jak klosz reflektora lub wyświetlacz prędkościomierza może zarysować część lub doprowadzić do jej uszkodzenia.

- Pasty polerskie
- Środki chemiczne takie jak odtłuszczacze lub nabłyszczacze
- Detergenty alkaliczne lub kwasowe
- Płyn hamulcowy, benzyna, alkohol lub rozpuszczalnik organiczny itp.

WOSKOWANIE MOTOCYKLA

Po umyciu motocykla dobrze jest go nawoskować i wypolerować w celu ochrony lakieru.

- Używaj tylko wosków i środków polerujących wysokiej jakości.
- Przy woskowaniu i polerowaniu stosuj się do zaleceń producentów tych środków.

SPECJALNA TROSKA O POWIERZCHNIĘ WYKOŃCZONE NA MATOWO

Do powierzchni matowych nie stosuj środków polerujących lub wosków zawierających składniki polerujące. Zastosowanie środków polerujących zmieni wygląd powierzchni wykonanych jako matowe.

Usunięcie wosków trwałych z powierzchni matowych może być trudne.

Nadmierne polerowanie lub wycieranie powierzchni matowych może zmienić ich wygląd.

KONTROLA PO CZYSZCZENIU

W celu zachowania długiej żywotności motocykla lub jego części należy go właściwie i regularnie smarować według zaleceń z rozdziału „PUNKTY SMAROWANIA”.

⚠ OSTRZEŻENIE

Jazda motocyklem z mokrymi hamulcami stwarza zagrożenie. Mokre hamulce mogą nie zapewniać takiej skuteczności jak suche hamulce. To może prowadzić do wypadku.

Jazda motocyklem bezpośrednio po umyciu musi być bezwzględnie poprzedzona kontrolą hamulców. Jadąc powoli należy kilkakrotnie łagodnie uruchomić hamulce w celu wysuszenia tarcz.

Przed kolejnym użyciem motocykla postępuj zgodnie z instrukcjami zawartymi w rozdziale: „KONTROLA PRZED JAZDĄ”.

DO UŻYTKU WNNĘTRZNEGO



SPECYFIKACJA

WYMIARY I CIĘŻAR

Długość całkowita.....	2140 mm
Szerokość całkowita.....	760 mm ... SV650
	730 mm ... SV650X
Wysokość całkowita	1090 mm
Rozstaw kół	1445 mm
Masa motocykla gotowego do jazdy	200 kg

SILNIK

Typ.....	4-suwowy, chłodzony cieczą, DOHC, widlasty, o kącie rozwidlenia 90°
Ilość cylindrów	2
Średnica cylindra	81,0 mm
Skok tłoka.....	62,6 mm
Pojemność skokowa.....	645 cm ³
Stopień sprężania.....	11,2 : 1
Układ zasilania	Wtrysk paliwa
Filtr powietrza	Z wkładem z włókien poliestrowych
System rozruchu	Elektryczny
System smarowania	Smarowanie pod ciśnieniem

PRZENIESIENIE NAPĘDU

Sprzęgło	Wielotarczowe, w kąpeli olejowej
Skrzynia biegów	6-biegowa, o stałym zazębieniu
Schemat zmiany biegów	1 w dół, 5 do góry
Przełożenie reduktora	2,088 (71/34)
Przełożenia biegów, 1	2,461 (32/13)
2	1,777 (32/18)
3	1,380 (29/21)
4	1,125 (27/24)
5	0,961 (25/26)
6	0,851 (23/27)
Przełożenie przekładni głównej.....	3,066 (46/15)
Łańcuch napędowy	DID520V0, 112 ogniw

RAMA

Przednie zawieszenie.....	Widelec teleskopowy, sprężyny spiralne, tłumienie olejowe
Tylne zawieszenie	Wahacz wleczony, amortyzator z tłumieniem olejowym
Skok przedniego zawieszenia	125 mm
Kąt skrętu kierownicy	33° (w lewo i w prawo) ... SV650
	30° (w lewo i w prawo) ... SV650X
Przedni hamulec.....	Hamulec tarczowy o dwóch tarczach
Tylny hamulec	Tarczowy
Rozmiar opony przedniej.....	120/70ZR17M/C (58W), bezdętkowa
Rozmiar opony tylnej.....	160/60ZR17M/C (69W), bezdętkowa

WYPOSAŻENIE ELEKTRYCZNE

Zapłon	Elektroniczny, tranzystorowy
Świeca zapłonowa.....	NGK CR8EIA-9
	DENSO IU24D
Akumulator	12V 36 kC (10 Ah)/10 HR
Generator	3-fazowy generator prądu zmiennego
Bezpiecznik	30/10/10/15/15/10/15/10 A
Bezpiecznik ABS	20/15 A
Reflektor	12V 60/55W (H4)
Światło pozycyjne przednie (jeśli występuje).....	12V 5W
Światło hamowania / Światło pozycyjne tylne	LED
Oświetlenie tablicy rejestracyjnej	12V 5W
Światła kierunkowskazów.....	12V 21W
Podświetlenie prędkościomierza	LED
Oświetlenie obrotomierza	LED
Kontrolka kierunkowskazów	LED
Kontrolka biegu jałowego	LED
Kontrolka świateł drogowych.....	LED
Kontrolka ostrzegawcza temperatury cieczy chłodzącej / ciśnienia oleju / usterki ładowania akumulatora	LED
Kontrolka usterki silnika.....	LED
Kontrolka ABS	LED

POJEMNOŚCI

Zbiornik paliwa	14,5 L
Olej silnikowy, bez wymiany filtra	2400 ml
z wymianą filtra	2600 ml
Płyn chłodzący	1850 ml

DO UŻYTKU WEWNĘTRZNEGO



INDEKS ALFABETYCZNY

- A**
AKUMULATOR..... 6-9
- B**
BEZPIECZNIKI 6-50
- C**
CZYSZCZENIE MOTOCYKLA 8-4
- D**
DEMONTAŻ KOŁA TYLNEGO 6-43
DEMONTAŻ PRZEDNIEGO
KOŁA..... 6-41
DOCIERANIE NOWYCH OPON 4-2
DŹWIGNIA ZMIANY BIEGÓW 2-26
- F**
FILTR POWIETRZA 6-12
- G**
GAŚNIĘCIE SILNIKA 7-4
- H**
HAMULCE 6-31
- J**
JAZDA PO WZNIESIENIACH..... 5-7
- K**
KATALIZATOR..... 6-52
KLUCZYKI 2-5
KONTROLA PO CZYSZCZENIU..... 8-6
KONTROLA PRZED JAZDĄ 4-3
KONTROLA UKŁADU
ZAPŁONOWEGO..... 7-3
KONTROLA UKŁADU
ZASILANIA 7-2
KONTROLA WOLNYCH
OBROTÓW 6-23
KOREK WLEWU PALIWA..... 2-24
KORZYSTANIE Z AKCESORIÓW
I ZAŁADUNEK MOTOCYKLA 1-2
- L**
LEWY UCHWYT KIEROWNICY.... 2-20
LICZBA OKTANOWA PALIWA..... 3-2
LUZ LINKI GAZU 6-24
- Ł**
ŁAŃCUCH NAPEŁDOWY 6-27
- M**
MAKSYMALNE ZALECANE OBROTY
SILNIKA..... 4-2
- N**
NAKLEJKI OSTRZEGAWCZE 1-5
NÓŻKA BOCZNA 2-28
NÓŻKA BOCZNA / SYSTEM
WYŁĄCZANIA ZAPŁONU 6-40
- O**
OLEJ SILNIKOWY 3-3, 6-19
OPONY 6-36
- P**
PASKI DO MOCOWANIA
BAGAŻU..... 2-27
PEDAŁ HAMULCA KOŁA
TYLNEGO 2-26
PIERWSZY, NAJWAŻNIEJSZY
PRZEGLĄD 4-3
PLAN PRZEGLĄDÓW 6-2
PŁYN CHŁODZĄCY 6-26
POŁOŻENIE NUMERU
SERYJNEGO 1-6
PRAWY UCHWYT
KIEROWNICY 2-22
PRZECHOWYWANIE
MOTOCYKLA..... 8-2
PRZEWÓD PALIWOWY..... 6-18
PRZYGOTOWANIE DO JAZDY
PO DŁUŻSZYM POSTOJU..... 8-3
PUNKTY SMAROWANIA
MOTOCYKLA..... 6-8

R

REGULACJA ZAWIESZEŃ	2-29
REGUŁY BEZPIECZNEJ JAZDY	1-4
ROZMIESZCZENIE ELEMENTÓW STEROWANIA	2-2
ROZRUCH SILNIKA	5-2
ROZTWÓR PŁYNU CHŁODZĄCEGO	3-5
RUSZANIE	5-4

S

SPRZĘGŁO	6-25
----------------	------

Ś

ŚWIECE ZAPŁONOWE	6-15
------------------------	------

U

UNIKANIE STAŁYCH, NISKICH OBROTÓW	4-2
UNOSZENIE ZBIORNIKA PALIWA	6-5

W

WŁĄCZNIK ZAPŁONU (STACYJKA)	2-5
WYMIANA ŻARÓWEK	6-46

Z

ZALECENIE DOTYCZĄCE PALIWA Z UTLENIACZAMI	3-2
ZAMEK SIEDZISKA	2-27
ZAPOBIEGANIE KOROZJI	8-3
ZATRZYMANIE I PARKOWANIE	5-7
ZESTAW NARZĘDZI	6-5
ZESTAW ZEGARÓW	2-8
ZŁĄCZE DIAGNOSTYCZNE	6-53
ZMIANA BIEGÓW	5-5
ZMIANA OBROTÓW SILNIKA	4-2

Suzuki poleca:

ECSTAR

GENUINE OIL & CHEMICAL



DO UŻYTKU WŁAŚNICZNEGO

SUZUKI MOTOR POLAND Sp z o.o.

ul. Połczyńska 10

01-378 Warszawa

Part No. 99011-18K58-01PL Październik, 2024 PL

Copyright © SUZUKI MOTOR CORPORATION 2024 All Rights Reserved

M5

Printed in Poland

SV650A/XA

99011-18K58-01PL